

CATÁLOGO DE INSTRUMENTAL PARA  
**VIDEOCIRURGIA**

*INSTRUMENT CATALOG FOR VIDEOSURGERY*  
*CATÁLOGO DE INSTRUMENTAL PARA VIDEOCIRUGÍA*



**EDLO** 

CATÁLOGO DE INSTRUMENTAL PARA  
**VIDEOCIRURGIA**

*INSTRUMENT CATALOG FOR VIDEOSURGERY*  
*CATÁLOGO DE INSTRUMENTAL PARA VIDEOSURGERÍA*



# Recomendações Básicas para Limpeza, Conservação e Esterilização de Materiais para videolaparoscopia

*É de extrema importância a observação das recomendações para que os instrumentais desempenhem sua função de acordo com as necessidades para cada procedimento cirúrgico.*

## LIMPEZA

Todo o processo se inicia com a Limpeza adequada e correta de cada item. Os materiais para Videocirurgia são considerados materiais de conformidade complexa, portanto, necessitam de cuidados especiais para a desmontagem, limpeza, montagem e esterilização.

A limpeza deve ter seu início tão logo seja possível (após o término da cirurgia) para evitar o ressecamento da matéria orgânica, que dificulta a limpeza e impede a ação dos fluidos corpóreos, como sangue e outros, nos instrumentais. Durante a cirurgia, normalmente é utilizado o soro fisiológico para a limpeza dos instrumentais, e este, é altamente oxidante por se tratar de solução salina. Não indicamos o uso, pois pode ocorrer oxidação nas pequenas articulações dos instrumentais, dificultando seu uso e conseqüentemente a quebra dos mesmos. Uma alternativa mais segura e mais barata é a utilização de água esterilizada (água para injeção).

Os materiais que são passíveis de desmontagem devem ser desmontados em todas as partes onde houver roscas utilizando apenas a força das mãos (dedos). São projetados para montagem manual, não necessitando de ferramentas. As roscas não devem ser forçadas pois podem sofrer desgaste e quebra posterior. Os itens não desmontáveis possuem vedação ou conformação que não permite a infiltração de fluidos.

Todos os materiais devem ser colocados desmontados imersos em detergente Enzimático diluído de acordo com a orientação do fabricante e no tempo recomendado pelo mesmo.

A água para imersão e limpeza deve ser tratada para ter seus valores conforme a norma NBR ABNT 17665-2. O alto teor de cloro e outras substâncias minerais contribuem para danos de forma muito rápida nos instrumentais, principalmente nas pequenas articulações que eventualmente ficam úmidas. Escovar as partes críticas com escova macia e adequada. Coloque na lavadora ultrassônica conectando todos os canulados para garantir a limpeza dos lumens. Devem ser rigorosamente enxaguados, inspecionados peça por peça quanto a sua limpeza e integridade, secar completamente com ar comprimido preferencialmente ou com material para secagem que não solte fiapos. Recomendamos lubrificar os pontos articulados e com roscas após cada uso com óleo à base de parafina. Este lubrificante é hidropenetrante permitindo a passagem do agente esterilizante.

OBS: óticas e cabos de fibra ótica nunca devem ser colocados em lavadora ultrassônica.

## ESTERILIZAÇÃO

Os materiais só podem ser embalados e enviados para a esterilização após a conferência e garantia que estejam todos rigorosamente limpos e secos. Não podem ser embalados molhados.

A esterilização pode ser feita pelo processo de vapor (alta temperatura). A autoclave deve ter seus ciclos validados conforme as normas vigentes e para atendimento da RDC 15 de 2012.

Os materiais devem ser esterilizados desmontados para permitir e garantir a remoção do ar dos lumens e a penetração do vapor (agente esterilizante) em todas as partes do instrumental.

Organizar os materiais dentro da caixa, bandeja ou container colocando os materiais mais pesados embaixo dos mais leves de forma que não sofram danos durante a esterilização.

Uma forma de preservar os materiais é a utilização do container com os suportes internos para cada pinça.

A ótica deve ser esterilizada dentro de estojo específico para não sofrer impactos e conseqüentes danos.

O cabo de luz não deve ter dobras ou círculos pequenos para esterilizar a fim de não forçar as fibras internas e causar o rompimento.

Sugerimos esterilização a vapor à 134°C e tempo de exposição de 5 minutos, devendo ser validado pelo CME da Unidade de Saúde, sendo o mesmo tempo e temperatura para a ótica e o cabo de luz. Caso a instituição tenha outros ciclos validados, consulte sempre o manual para conhecer a compatibilidade dos materiais e não ocasionar danos precoces.

Os materiais também podem ser esterilizados por métodos a baixa temperatura como a exemplo Peróxido de Hidrogênio, sempre observando para que sejam esterilizados desmontados e totalmente secos.

## CONSERVAÇÃO DOS INSTRUMENTAIS

Para garantir maior vida útil a seus materiais, observe e siga as dicas de preservação.

Não causar impactos ao transportar seus materiais dentro das caixas, bandejas ou container não tombando os mesmos. Realizar o carregamento dentro dos esterilizadores colocando as embalagens na posição horizontal. Ao lateralizar as caixas ou bandejas, os materiais se sobrepõem e podem causar deformações.

As pessoas que têm como responsabilidade os cuidados dos materiais Videolaparoscópicos devem ser capacitadas para entender a mecânica de cada material para garantir maior vida útil.

Após o uso e antes da esterilização, recomendamos limpeza, secagem e lubrificação com lubrificantes específicos.

# Basic Recommendations for Cleaning, Conservation and Sterilization of Videolaparoscopy Materials

*It is extremely important to follow the recommendations for the instruments, for them to be able to perform their function according to the needs of each surgical procedure.*

## CLEANING

The whole process begins with the proper and correct cleaning of each item. Videosurgery materials are considered complex compliance materials, therefore, they need special care in disassembly, cleaning, assembly and sterilization.

Cleaning should start as soon as possible (after the end of the surgery) to avoid the drying of organic matter, which makes cleaning difficult and prevents the action of body fluids, such as blood and others, on the instruments. During surgery, saline is normally used for cleaning the instruments, which is a highly oxidizing solution. We do not recommend the use thereof, as oxidation can take place in the small articulations of the instruments, making their use difficult and consequently breaking them. A safer and cheaper alternative is to use sterile water (injection water).

The materials that can be disassembled must have all their threaded parts disassembled using only the strength of ones hands (fingers). They are designed for manual assembly, requiring no tools. The threads must not be forced since they can suffer wear and breakage later. Items that cannot be disassembled have a seal or shape that does not allow fluids to infiltrate.

All materials must be immersed, while disassembled, in enzymatic detergent diluted according to the manufacturer's orientation as well as for the period of time recommended by the manufacturer.

Water for immersion and cleaning must be treated and have its parameters in accordance with NBR ABNT 17665-2. A high content of chlorine and other mineral substances can quickly cause damage to the instruments, especially the small articulations that eventually become moist. Scrub the critical parts with a soft, proper brush. Place them in the ultrasonic washer connecting all the cannulas to ensure that the lumina are cleaned. They must be thoroughly rinsed as well as inspected piece by piece for cleanliness and integrity, then dried thoroughly, preferably with compressed air or with lint-free drying material. We recommend lubricating the articulated and threaded points after each use with a paraffin-based oil. This lubricant is hydropenetrating and allows the passage of a sterilizing agent.

**NOTE: Optics and fiber optic cables must never be placed in an ultrasonic washer.**

## STERILIZATION

*The materials can only be packed and sent for sterilization after checking and ensuring that they are all thoroughly clean and dry. They cannot be packed wet.*

*Sterilization can be done through a steam process (high temperature). Autoclave cycles must be validated according to the current standards and meet the requirements of RDC 15 of 2012.*

*Materials must be sterilized while disassembled to allow and ensure the removal of air from the lumina and the penetration of steam (sterilizing agent) in all parts of the instrument.*

*Organize the materials inside the box, tray or container, placing the heaviest materials under the lightest ones so that they are not damaged during sterilization.*

*One way to preserve the materials is to use a container with internal supports for each clamp.*

*Optics must be sterilized in a specific case to prevent impacts and consequent damage.*

*The light cable must not be bent or rolled into small circles for sterilization, to prevent stressing the internal fibers and causing breakage.*

*Materials can be sterilized at 134°C with an exposure time of 5 minutes, and the same time and temperature can be used for the optics and the light cable. If the institution has other validated cycles, always refer to the manual to learn about the compatibility of the materials and prevent premature damage.*

*Materials can also be sterilized by low temperature methods such as Hydrogen Peroxide, always ensuring that they are sterilized while disassembled and then fully dried.*

## CONSERVATION OF THE INSTRUMENTS

*To ensure a longer useful life for your materials, observe and follow these preservation tips.*

*Prevent impacts when transporting your materials inside boxes, trays or containers by not flipping them over. Load the materials inside the sterilizers placing the packages in a horizontal position. When placing the boxes or trays sideways, the materials overlap and can suffer deformations.*

*People who are responsible for caring for the Videolaparoscopic materials must be trained to understand the mechanics of each material to ensure a longer useful life.*

*It is recommended to lubricate the instruments after each use, being clean and dry before each sterilization with a suitable lubricant.*

# Recomendaciones Básicas para Limpieza, Conservación y Esterilización de Materiales para videolaparoscopia

*Es sumamente importante que se sigan las recomendaciones para que los instrumentos desempeñen su función de acuerdo con las necesidades de cada procedimiento quirúrgico.*

## LIMPIEZA

Todo el proceso comienza con la Limpieza adecuada y correcta de cada ítem. Los materiales para Videocirugía son considerados materiales de estructura compleja y por lo tanto, requieren cuidados especiales para desmontarlos, limpiarlos, montarlos y esterilizarlos.

La limpieza debe comenzar tan pronto sea posible (luego del término de la cirugía) para evitar el resecamiento de la materia orgánica que dificulta la limpieza e impide la acción de los fluidos corpóreos, como sangre y otros, en los instrumentos. Durante la cirugía, normalmente se utiliza suero fisiológico para limpiar los instrumentos, y este es altamente oxidante por ser una solución salina. No indicamos que se lo use, pues puede oxidar las pequeñas articulaciones de los instrumentos, dificultando su uso y consecuentemente la quiebra de los mismos. Una alternativa más segura y barata es el uso de agua esterilizada (agua para inyección).

Los materiales desmontables deben desmontarse en todas las partes donde haya roscas utilizando solamente la fuerza de las manos (dedos). Son proyectados para montarlos manualmente sin necesidad de herramientas. Las roscas no deben forzarse pues pueden desgastarse y romperse posteriormente. Los ítems no desmontables tienen un sellado o conformación que no permite la infiltración de fluidos.

Todos los materiales deben colocarse desmontados inmersos en detergente Enzimático diluido de acuerdo con la orientación del fabricante y en el tiempo recomendado por este.

El agua para inmersión y limpieza debe ser tratada para que sus valores estén de acuerdo con la norma NBR ABNT 17665-2. El alto contenido de cloro y otras sustancias minerales contribuyen para dañar muy rápidamente los instrumentos, principalmente en las pequeñas articulaciones que eventualmente pueden humedecerse. Cepille las partes críticas con cepillo suave y adecuado. Coloque en la lavadora ultrasónica conectando todos los instrumentos canulados para garantizar la limpieza de los lúmenes. Deben ser rigurosamente enjuagados, inspeccionados pieza por pieza cuanto a su limpieza e integridad, secados completamente con aire comprimido preferencialmente o con material para secar que no suelte hilos. Recomendamos lubricar los puntos articulados y con roscas después de cada uso con aceite a base de parafina. Este lubricante es hidropenetrante y permite el pasaje del agente esterilizante.

**OBS:** ópticas y cables de fibra óptica nunca deben colocarse en la lavadora ultrasónica.

## ESTERILIZACIÓN

Los materiales solo pueden embalsarse y enviarse para esterilización después de que se haya verificado y garantizado que todos se encuentren rigurosamente limpios y secos. No pueden ser embalados mojados.

La esterilización puede hacerse mediante un proceso de vapor (alta temperatura). Los ciclos del autoclave deben validarse de acuerdo con las normas vigentes y en cumplimiento de la RDC 15 de 2012.

Los materiales deben ser esterilizados desmontados para permitir y garantizar que se retire el aire de los lúmenes y que el vapor (agente esterilizante) penetre en todas las partes del instrumento.

Organice los materiales dentro de la caja, bandeja o contenedor colocando los materiales más pesados debajo de los más livianos para que no se dañen durante la esterilización.

Una forma de preservar los materiales es utilizar el contenedor con los soportes internos para cada pinza.

La óptica debe ser esterilizada dentro de un estuche específico para que no sufra impactos y se dañe.

El cable de luz no debe doblarse demasiado ni en círculos pequeños para no forzar las fibras internas y hacer que se rompa.

Los materiales pueden esterilizarse a 134°C y un tiempo de exposición de 5 minutos, siendo el mismo tiempo y temperatura para la óptica y el cable de luz. En el caso de que la institución tenga otros ciclos validados, consulte siempre el manual para conocer la compatibilidad de los materiales y no ocasionar daños prematuros.

Los materiales también pueden esterilizarse a través métodos a baja temperatura como por ejemplo Peróxido de Hidrógeno, siempre observando que sean esterilizados desmontados y totalmente secos.

## CONSERVACIÓN DE LOS INSTRUMENTOS

Para garantizar una larga vida útil a sus materiales, obedezca y siga los consejos de preservación.

No cause impactos al transportar sus materiales dentro de las cajas, bandejas o contenedores y volcarlos. Cargue los esterilizadores colocando los embalajes en posición horizontal. Al lateralizar las cajas o bandejas, los materiales se superponen y pueden deformarse.

Aquellos que tienen como responsabilidad cuidar los materiales Videolaparoscópicos deben ser capacitados para entender la mecánica de cada material con el objetivo asegurarles una mayor vida útil.

Se recomienda limpiar, secar e lubricar (con el lubricante adecuado), los instrumentos luego de cada uso y antes de cada esterilización.

# ÍNDICE

TABLE OF CONTENTS | ÍNDICE

<b>Complementos</b> <i>COMPLEMENTS   COMPLEMENTOS</i>	<b>9</b>
<b>EXTRATOR/REDUTOR</b> <i>EXTRACTOR/REDUCER   EXTRACTOR/REDUCTOR</i>	<b>9</b>
<b>REDUTORES (BORBOLETA) PARA BAINHA TIPO JANELA</b> <i>REDUCER FOR TROCAR SLEEVE WINDOW TYPE   REDUCTORES (MARIPOSA) PARA FUNDA TIPO VENTANA</i>	<b>9</b>
<b>REDUTORES PARA BAINHAS</b> <i>REDUCERS FOR TROCAR SLEEVE   REDUCTORES PARA FUNDAS</i>	<b>10</b>
<b>SONDA APALPADORA</b> <i>PALPATION PROBE   SONDA PALPADORA</i>	<b>10</b>
<b>SACA MIOMA</b> <i>MIOMA SCREW   SACA MIOMA</i>	<b>11</b>
<b>LIMITADORES</b> <i>DISTANCE HOLDERS   LIMITADORES</i>	<b>11</b>
<b>BASTÃO UENO</b> <i>HANDLE   TUBO</i>	<b>11</b>
<b>MANIPULADORES UTERINOS</b> <i>UTERINE MANIPULATORS   MANIPULADORES UTERINOS</i>	<b>12</b>
<b>AFASTADORES</b> <i>RETRACTORS   SEPARADORES - RETRACTORES</i>	<b>13</b>
<b>EMPURRADORES DE NÓ</b> <i>KNOT PUSHERS   EMPUJADORES DE NUDOS</i>	<b>14</b>
<b>Acessórios</b> <i>ACCESSORIES   ACCESORIOS</i>	<b>15</b>
<b>PORCAS</b> <i>PPSU NUTS   TUERCAS</i>	<b>15</b>
<b>ADAPTADORES</b> <i>ADAPTERS   ADAPTADORES</i>	<b>16</b>
<b>CABOS PARA PINÇAS</b> <i>ELECTRIC CABLES   CABLES PARA PINZAS</i>	<b>16</b>
<b>ESCOVAS PARA LIMPEZA</b> <i>CLEANING BRUSHES   CEPILLOS DE LIMPIEZA</i>	<b>17</b>
<b>MALETA</b> <i>HANDBAG   MALETA</i>	<b>17</b>
<b>Porta Agulhas</b> <i>NEEDLE HOLDERS   PORTAAGUJAS</i>	<b>18</b>
<b>EMPUNHADURAS</b> <i>HANDLES   EMPUÑADURAS</i>	<b>18</b>
<b>PORTA AGULHAS Ø3mm</b> <i>NEEDLE HOLDER Ø3mm   PORTAAGUJAS Ø3mm</i>	<b>18</b>
<b>PORTA AGULHAS Ø5mm</b> <i>NEEDLE HOLDER Ø5mm   PORTAAGUJAS Ø5mm</i>	<b>18</b>
<b>CONTRA PORTA AGULHAS Ø5mm</b> <i>SUTURE AUXILIAR TWEEZER Ø5mm   FÓRCEPS DE AYUDA PARA SUTURAS</i>	<b>19</b>
<b>Pinças</b> <i>FORCEPS   PINZAS</i>	<b>19</b>
<b>EMPUNHADURAS</b> <i>HANDLES   EMPUÑADURAS</i>	<b>19</b>
<b>PINÇAS DE Ø3mm</b> <i>GRASPING FORCEPS Ø3mm   PINZAS DE Ø3mm</i>	<b>20</b>
<b>PINÇAS DE Ø5mm</b> <i>GRASPING FORCEPS Ø5mm   PINZAS DE Ø5mm</i>	<b>20</b>
<b>PINÇAS DE Ø10mm</b> <i>GRASPING FORCEPS Ø10mm   PINZAS DE Ø10mm</i>	<b>26</b>
<b>PINÇAS BIPOLARES Ø5mm</b> <i>BIPOLAR FORCEPS Ø5mm   PINZAS BIPOLARES Ø5mm</i>	<b>27</b>
<b>PINÇAS COM EMPUNHADURA EM U Ø5mm</b> <i>U-GRIP GRASPING FORCEPS Ø5mm   PINZAS CON EMPUÑADURA EN U Ø5mm</i>	<b>28</b>
<b>PINÇAS - EMPUNHADURAS COM MOLA</b> <i>FORCEPS - SPRING HANDLES   PINZAS - EMPUÑADURAS CON RESORTE</i>	<b>28</b>
<b>PINÇAS DE Ø3mm</b> <i>FORCEPS Ø3mm   PINZAS Ø3mm</i>	<b>28</b>
<b>PINÇAS DE Ø5mm</b> <i>FORCEPS Ø5mm   PINZAS Ø5mm</i>	<b>29</b>
<b>PINÇAS DE Ø10mm</b> <i>FORCEPS Ø10mm   PINZAS Ø10mm</i>	<b>29</b>
<b>Cânulas</b> <i>CANNULAS   CÁNULAS</i>	<b>29</b>
<b>CÂNULAS DE DISSECÇÃO Ø3mm</b> <i>DISSECTION CANNULAS Ø3mm   CÁNULAS DISECTORAS Ø3mm</i>	<b>29</b>
<b>CÂNULAS DE DISSECÇÃO Ø5mm</b> <i>DISSECTION CANNULAS Ø5mm   CÁNULAS DISECTORAS Ø5mm</i>	<b>30</b>
<b>CÂNULAS DE DISSECÇÃO COM VÁLVULA Ø5mm</b> <i>DISSECTION CANNULAS WITH VALVE Ø5mm   CÁNULAS DISECTORAS CON VÁLVULA Ø5mm</i>	<b>30</b>
<b>CÂNULAS</b> <i>CANNULAS   CÁNULAS</i>	<b>31</b>
<b>PNEUMOPERITÔNIO DE VERESS</b> <i>PNEUMOPERITONEUM VERESS NEEDLE   NEUMOPERITONEO DE VERESS</i>	<b>31</b>

<b>PUNÇÃO E INJEÇÃO</b> PUNCTURE AND INJECTION I PUNCIÓN E INYECCIÓN	<b>32</b>
<b>AGULHA ESPECIAL DE SUTURAS EDLO Ø3mm</b> EDLO SPECIAL SUTURE NEEDLE Ø3mm I AGUJA ESPECIAL DE SUTURAS EDLO Ø3mm	<b>32</b>
<b>Aspiradores</b> ASPIRATORS I ASPIRADORES	<b>33</b>
<b>TUBOS DE ASPIRAÇÃO E IRRIGAÇÃO</b> SUCTION AND IRRIGATION TUBES I TUBOS DE ASPIRACIÓN E IRRIGACIÓN	<b>33</b>
<b>VÁLVULA</b> VALVE I VÁLVULA	<b>33</b>
<b>CÂNULAS DE ASPIRAÇÃO E IRRIGAÇÃO</b> SUCTION AND IRRIGATION TUBE I CÁNULAS DE ASPIRACIÓN E IRRIGACIÓN	<b>33</b>
<b>Vedantes</b> SEALING CAPS I SELLADORES	<b>34</b>
<b>VEDANTE TIPO CARRETEL*</b> REEL SEALING CAP* I SELLADOR TIPO CARRETEL*	<b>34</b>
<b>VEDANTES PARA CÂNULAS*</b> SEALING CAPS FOR SLEEVES* I SELLADORES PARA FUNDAS*	<b>34</b>
<b>VEDANTE INTERNO*</b> INNER SEAL* I SELLADOR INTERNO*	<b>35</b>
<b>Aplicadores de clip</b> SLS CLIP APPLIERS I APLICADORES DE CLIP	<b>36</b>
<b>EMPUNHADURAS</b> HANDLES I EMPUÑADURAS	<b>36</b>
<b>APLICADOR DE CLIP Ø5mm</b> SLS CLIP APPLIER Ø5mm I APLICADOR DE CLIP Ø5mm	<b>36</b>
<b>APLICADOR DE CLIP Ø6,5mm</b> SLS CLIP APPLIER Ø6,5mm I APLICADOR DE CLIP Ø6,5mm	<b>37</b>
<b>APLICADOR DE CLIP Ø10mm</b> SLS CLIP APPLIER Ø10mm I APLICADOR DE CLIP Ø10mm	<b>37</b>
<b>PORCAS PARA APLICADOR DE CLIP</b> PPSU NUTS FOR CLIP APPLIER I TUERCAS PARA APLICADOR DE CLIP	<b>37</b>
<b>Empunhaduras</b> HANDLES I EMPUÑADURAS	<b>38</b>
<b>Tesouras</b> SCISSORS I TIJERAS	<b>39</b>
<b>EMPUNHADURA</b> HANDLE I EMPUÑADURA	<b>39</b>
<b>Trocarteres e Bainhas</b> TROCARS AND SLEEVES I TROCATERES Y CÁNULAS (VAINAS)	<b>40</b>
<b>TROCARTES Ø3mm COM BAINHA TIPO DIAFRAGMA</b> Ø3mm TROCAR WITH DIAPHRAGM SLEEVE / TROCATER Ø3mm CON CÁNULA (VAINA) TIPO DIAFRAGMA	<b>41</b>
<b>TROCARTES Ø5mm COM BAINHA TIPO DIAFRAGMA</b> Ø5mm TROCAR WITH DIAPHRAGM SLEEVE / TROCATER Ø5mm CON CÁNULA (VAINA) TIPO DIAFRAGMA	<b>41</b>
<b>TROCARTES Ø5mm COM BAINHA TIPO JANELA</b> Ø5mm TROCAR SLEEVE WINDOW TYPE / TROCATER Ø5mm CON CÁNULA (VAINA) TIPO VENTANA	<b>42</b>
<b>TROCARTES Ø6,5mm COM BAINHA TIPO DIAFRAGMA</b> Ø6,5mm TROCAR WITH DIAPHRAGM SLEEVE / TROCATER Ø6,5mm CON CÁNULA (VAINA) TIPO DIAFRAGMA	<b>43</b>
<b>TROCARTES Ø6,5mm COM BAINHA TIPO JANELA</b> Ø6,5mm TROCAR SLEEVE WINDOW TYPE / TROCATER Ø6,5mm CON CÁNULA (VAINA) TIPO VENTANA	<b>44</b>
<b>TROCARTES Ø10mm COM BAINHA TIPO DIAFRAGMA</b> Ø10mm TROCAR WITH DIAPHRAGM SLEEVE / TROCATER Ø10mm CON CÁNULA (VAINA) TIPO DIAFRAGMA	<b>45</b>
<b>TROCARTES Ø10mm COM BAINHA TIPO JANELA</b> Ø10mm TROCAR SLEEVE WINDOW TYPE / TROCATER Ø10mm CON CÁNULA (VAINA) TIPO VENTANA	<b>45</b>
<b>TROCARTES Ø12mm COM BAINHA TIPO TIPO DIAFRAGMA</b> Ø12mm TROCAR WITH DIAPHRAGM SLEEVE / TROCATER Ø12mm CON CÁNULA (VAINA) TIPO DIAFRAGMA	<b>46</b>
<b>TROCARTES Ø12MM COM BAINHA TIPO JANELA</b> Ø12mm TROCAR SLEEVE WINDOW TYPE / TROCATER Ø12mm CON CÁNULA (VAINA) TIPO VENTANA	<b>47</b>

## Caixas Cirúrgicas *SURGICAL BOXES | CAJAS QUIRÚRGICAS*

48

**CONTÊNERES PARA ESTERILIZAÇÃO** *STERILIZATION CONTAINERS /*

*CAJAS PARA ESTERILIZACIÓN*

48

**KIT DE INSTRUMENTAL DE 3mm X 36cm** *INSTRUMENTAL KIT 3MM X 14" /*

*KIT DE INSTRUMENTOS DE 3MM X 36CM*

49

**KIT PARA APENDICECTOMIA** *APPENDECTOMY KIT / KIT PARA APENDECTOMÍA*

49

**KIT PARA CIRURGIA BARIÁTRICA** *BARIATRIC SURGERY KIT / KIT PARA CIRUGÍA BARIÁTRICA*

50

**KIT PARA CIRURGIA COLOPROCTOLÓGICA** *COLOPROCTOLOGICAL SURGERY KIT /*

*KIT PARA CIRUGÍA COLOPROCTOLÓGICA*

51

**KIT PARA CIRURGIA DE HÉRNIA DE HIATO** *HIATAL HERNIA SURGERY KIT /*

*KIT PARA CIRUGÍA DE HERNIA DE HIATO*

52

**KIT PARA CIRURGIA DE HÉRNIA INGUINAL** *INGUINAL HERNIA SURGERY KIT /*

*KIT PARA CIRUGÍA DE HERNIA INGUINAL*

54

**KIT PARA CIRURGIA GENITO URINÁRIA** *GENITOURINARY SURGERY KIT /*

*KIT PARA CIRUGÍA GENITOURINARIA*

55

**KIT PARA CIRURGIA OBSTÉTRICA E GINECOLÓGICA** *OBSTETRICS AND*

*GYNECOLOGICAL SURGERY KIT / KIT PARA CIRUGÍA OBSTÉTRICA Y GINECOLÓGICA*

56

**KIT PARA CIRURGIA PEDIÁTRICA** *PEDIATRIC SURGERY KIT / KIT PARA CIRUGÍA PEDIÁTRICA*

57

**KIT PARA CIRURGIA TORÁCICA** *THORACIC SURGERY KIT / KIT PARA CIRUGÍA TORÁCICA*

59

**KIT PARA COLECISTECTOMIA (KIT BÁSICO)** *CHOLECISTECTOMY KIT (BASIC KIT) /*

*KIT PARA COLECISTECTOMÍA (KIT BÁSICO)*

60

**KIT COMPLEMENTO DE CIRURGIA AVANÇADA (COMPLEMENTO AO KIT BÁSICO)**

*ADVANCED SURGERY COMPLEMENT KIT (BASIC KIT COMPLEMENT) / KIT COMPLEMENTO*

*CIRUGÍA AVANZADA (COMPLEMENTO DEL KIT BÁSICO)*

61

**KIT PARA CIRURGIA AVANÇADA** *ADVANCED SURGERY KIT / KIT CIRUGÍA AVANZADA*

61





# Complementos

## COMPLEMENTS | COMPLEMENTOS

### EXTRATOR/REDUTOR

EXTRACTOR/REDUCER | EXTRACTOR/REDUCTOR

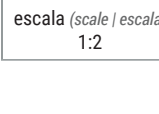
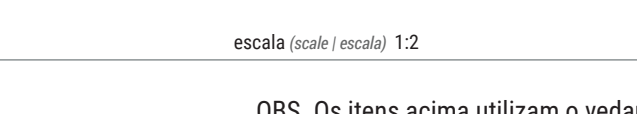
FRENTE FRONT   FRENTE	TRÁS BACK   ATRÁS	DESCRIÇÃO DESCRIPTION   DESCRIPCIÓN	
		EXTRATOR E REDUTOR Ø10mm PARA Ø5mm DIAF. Ø10mm X 11cm EXTRACTOR AND REDUCER Ø10mm TO Ø5mm DIAPH. Ø10mm X 4 1/4"   EXTRATOR Y REDUCTOR Ø10mm PARA Ø5mm DIAF. Ø10mm X 11cm	<b>14-1060</b>
		EXTRATOR E REDUTOR Ø10mm PARA Ø5mm DIAF. Ø10mm X 8,5cm EXTRACTOR AND REDUCER Ø10mm TO Ø5mm DIAPH. Ø10mm X 3 1/2"   EXTRATOR Y REDUCTOR Ø10mm PARA Ø5mm DIAF. Ø10mm X 8,5cm	<b>14-1425</b>

OBS. Os itens acima utilizam o vedante 14-1041

NOTE: The items above use sealing cap 14-1041 | NOTA.: Los ítems arriba utilizan el sellador 14-1041





### REDUTORES (BORBOLETA) PARA BAINHA TIPO JANELA

REDUCER FOR TROCAR SLEEVE WINDOW TYPE | REDUCTORES (MARIPOSA) PARA FUNDA TIPO VENTANA

14-2342			
FRENTE FRONT   FRENTE	TRÁS BACK   ATRÁS	DESCRIÇÃO DESCRIPTION   DESCRIPCIÓN	
		REDUTOR PARA JANELA Ø5mm PARA Ø3mm REDUCER FOR TROCAR SLEEVE WINDOW TYPE Ø5mm TO Ø3mm   REDUCTOR PARA VENTANA Ø5mm PARA Ø3mm	<b>14-2342</b>
escala (scale   escala) 1:2	escala (scale   escala) 1:2	OBS.   NOTE   NOTA: Vedante (sealing cap   sellador) 14-1540	
14-2003			
FRENTE FRONT   FRENTE	TRÁS BACK   ATRÁS	DESCRIÇÃO DESCRIPTION   DESCRIPCIÓN	
		REDUTOR PARA JANELA Ø10mm PARA Ø5mm REDUCER FOR TROCAR SLEEVE WINDOW TYPE Ø10mm TO Ø5mm   REDUCTOR PARA VENTANA Ø10mm PARA Ø5mm	<b>14-2003</b>
escala (scale   escala) 1:2	escala (scale   escala) 1:2	OBS.   NOTE   NOTA: Vedante (sealing cap   sellador) 14-1043	
14-2394			
FRENTE FRONT   FRENTE	TRÁS BACK   ATRÁS	DESCRIÇÃO DESCRIPTION   DESCRIPCIÓN	
		REDUTOR PARA JANELA Ø12mm PARA Ø5mm REDUCER FOR TROCAR SLEEVE WINDOW TYPE Ø12mm TO Ø5mm   REDUCTOR PARA VENTANA Ø12mm PARA Ø5mm	<b>14-2394</b>
escala (scale   escala) 1:2	escala (scale   escala) 1:2	OBS.   NOTE   NOTA: Vedante (sealing cap   sellador) 14-1043	

## REDUTORES PARA BAINHAS



REDUCERS FOR TROCAR SLEEVE | REDUCTORES PARA FUNDAS

14-2876	
DESCRIÇÃO DESCRIPTION   DESCRIPCIÓN	
 <p>escala (scale   escala) 1:2</p>	<p><b>REDUTOR DE ACOPLAR BAINHA TIPO DIAFRAGMA Ø10mm PARA Ø5mm</b>            COUPLING REDUCER FOR TROCAR SLEEVE DIAPHRAGM TYPE Ø10mm TO Ø5mm   REDUCTOR DE ACOPLAR FUNDA TIPO DIAFRAGMA Ø10mm PARA Ø5mm</p>
14-2875	
DESCRIÇÃO DESCRIPTION   DESCRIPCIÓN	
 <p>escala (scale   escala) 1:2</p>	<p><b>REDUTOR DE ACOPLAR BAINHA TIPO DIAFRAGMA Ø12mm PARA Ø5mm</b>            COUPLING REDUCER FOR TROCAR SLEEVE DIAPHRAGM TYPE Ø12mm TO Ø5mm   REDUCTOR DE ACOPLAR FUNDA TIPO DIAFRAGMA Ø12mm PARA Ø5mm</p>
14-1205	
DESCRIÇÃO DESCRIPTION   DESCRIPCIÓN	
 <p>escala (scale   escala) 1:2</p>	<p><b>REDUTOR DE ACOPLAR BAINHA TIPO JANELA Ø10mm PARA Ø5mm</b>            COUPLING REDUCER FOR TROCAR SLEEVE WINDOW TYPE Ø10mm TO Ø5mm   REDUCTOR DE ACOPLAR FUNDA TIPO VENTANA Ø10mm PARA Ø5mm</p>
14-0477	
DESCRIÇÃO DESCRIPTION   DESCRIPCIÓN	
 <p>escala (scale   escala) 1:2</p>	<p><b>REDUTOR DE ACOPLAR BAINHA TIPO JANELA Ø12mm PARA Ø5mm</b>            COUPLING REDUCER FOR TROCAR SLEEVE WINDOW TYPE Ø12mm TO Ø5mm   REDUCTOR DE ACOPLAR FUNDA TIPO VENTANA Ø12mm PARA Ø5mm</p>

OBS. Todos os modelos a cima utilizam o vedante 14-1043  
 NOTE: All the above reducers use the 14-1043 sealing cap | NOTA: Los ítems arriba utilizan el sellador 14-1043

## SONDA APALPADORA

PALPATION PROBE | SONDA PALPADORA

PARTE ATIVA ACTIVE PART   PARTE ACTIVA	
 <p>escala (scale   escala) 1:2</p>	 <p>escala (scale   escala) 1:4</p>
DESCRIÇÃO DESCRIPTION   DESCRIPCIÓN	
14-0985	<p><b>SONDA APALPADORA GRADUADA Ø5mm X 36cm</b>            PALPATION PROBE WITH MARKINGS Ø5mm X 14"   SONDA PALPADORA GRADUADA Ø5mm X 36cm</p>
14-2809	<p><b>SONDA APALPADORA GRADUADA Ø5mm X 42cm</b>            PALPATION PROBE WITH MARKINGS Ø5mm X 16 1/2"   SONDA PALPADORA GRADUADA Ø5mm X 42cm</p>

## SACA MIOMA

MIOMA SCREW | SACA MIOMA

14-1000	
<b>PARTE ATIVA</b> ACTIVE PART   PARTE ACTIVA	
	
escala (scale   escala) 1:2	escala (scale   escala) 1:4
DESCRIÇÃO DESCRIPTION   DESCRIPCIÓN	
<b>SACA MIOMA Ø5mm X 36cm</b> MYOMA SCREW Ø5mm X 14"   SACA MIOMA Ø5mm X 36cm	

14-1001	
<b>PARTE ATIVA</b> ACTIVE PART   PARTE ACTIVA	
	
escala (scale   escala) 1:2	escala (scale   escala) 1:4
DESCRIÇÃO DESCRIPTION   DESCRIPCIÓN	
<b>SACA MIOMA Ø10mm X 36cm</b> MYOMA SCREW Ø10mm X 14"   SACA MIOMA Ø10mm X 36cm	

## LIMITADORES

DISTANCE HOLDERS | LIMITADORES

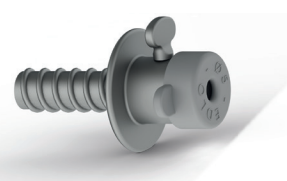
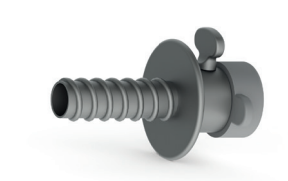
14-1037	
FRENTE FRONT   FRENTE	TRÁS BACK   ATRÁS
	
escala (scale   escala) 1:1	escala (scale   escala) 1:1
DESCRIÇÃO DESCRIPTION   DESCRIPCIÓN	
<b>LIMITADOR BAINHA Ø5mm DE TROCARTE ROSCA</b> TROCAR SLEEVE DISTANCE HOLDER. SCREW THREAD Ø5mm   LIMITADOR FUNDA Ø5mm DE TROCATER ROSCA	

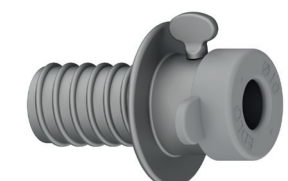
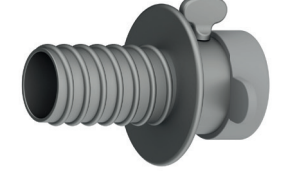

14-1038	
FRENTE FRONT   FRENTE	TRÁS BACK   ATRÁS
	
escala (scale   escala) 1:1	escala (scale   escala) 1:1
DESCRIÇÃO DESCRIPTION   DESCRIPCIÓN	
<b>LIMITADOR BAINHA Ø10mm DE TROCARTE ROSCA</b> TROCAR SLEEVE DISTANCE HOLDER. SCREW THREAD Ø10mm   LIMITADOR FUNDA Ø10mm DE TROCATER ROSCA	

## BASTÃO UENO

HANDLE | TUBO

14-1152\*



14-1152*		
A	DESCRIÇÃO DESCRIPTION   DESCRIPCIÓN	B
	<b>BASTÃO DE UENO Ø5mm X 36cm (CABO DE BISTURI + EMPURRADOR DE NÓ + SONDA APALPADORA GRADUADA)</b> SCALPEL HANDLE + KNOT PUSHER + GRADUATED PALPATION PROBE Ø5mm X 14"   TUBO DE UENO Ø5mm X 36cm (MANGO DE BISTURÍ + EMPUJADOR DE NUDOS + SONDA PALPADORA GRADUADA)	
escala (scale   escala) 1:2		escala (scale   escala) 1:2

## MANIPULADORES UTERINOS

UTERINE MANIPULATORS | MANIPULADORES UTERINOS

14-1629

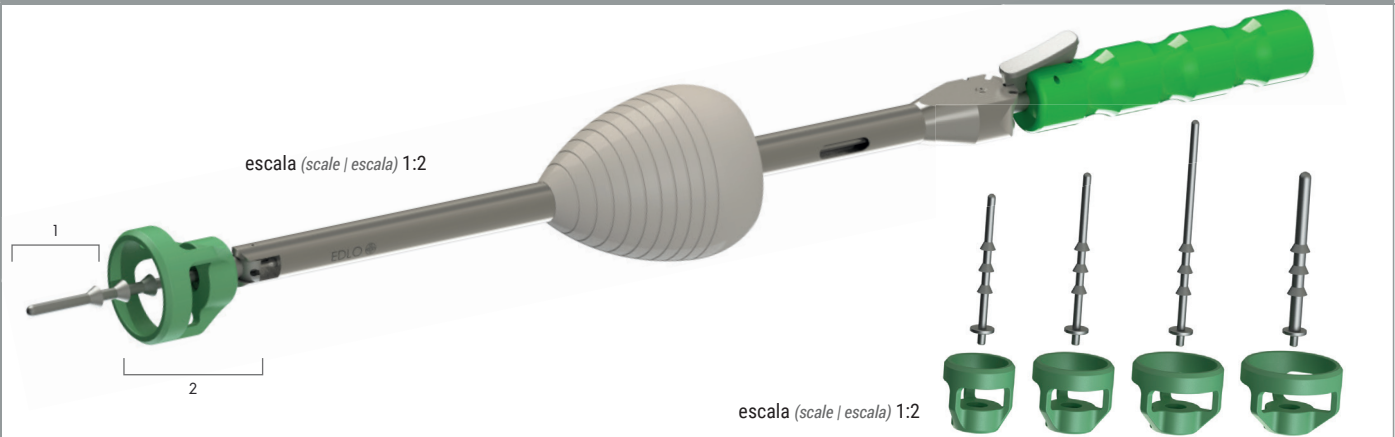

DESCRIÇÃO DESCRIPTION | DESCRIPCIÓN

**MANIPULADOR E EXTRATOR UTERINO MÓVEL COM 4 PONTEIRAS E 4 ACOPLADORES UTERINOS**  
**FLEXIBLE UTERINE MANIPULATOR AND EXTRACTOR WITH 4 TIPS AND 4 UTERINE CONNECTORS | MANIPULADOR Y EXTRATOR UTERINO MÓVIL CON 4 PUNTERAS Y 4 ACOPLADORES UTERINOS**

\*ponteira (1), copo (2), okluder (3) são vendidos separadamente para reposição. Copos Disponíveis Ø35mm, Ø40mm, Ø45mm e Ø50mm | \*tip (1), cup (2), occluder (3) are sold separately as replacements | \*puntera (1), vaso (2), okluder (3) son vendidos separadamente como repuesto

14-1062

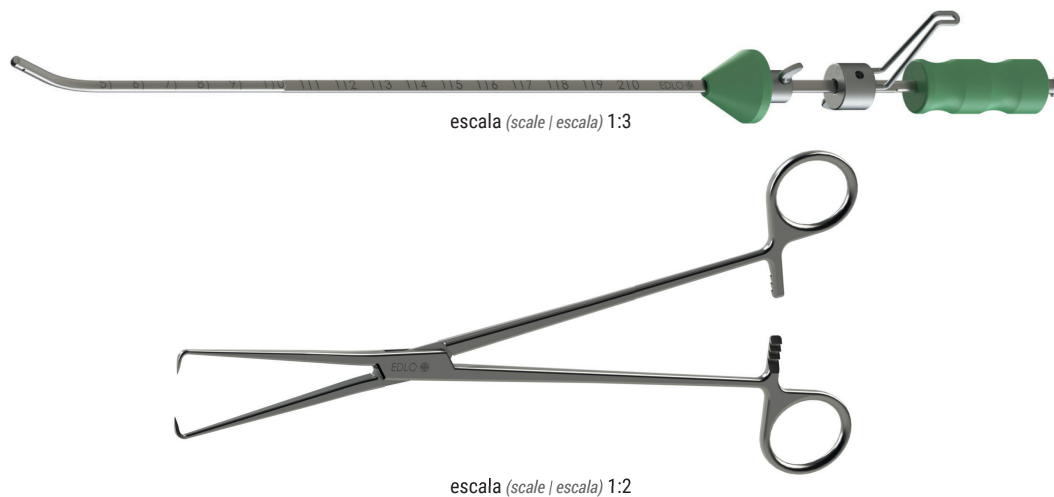

DESCRIÇÃO DESCRIPTION | DESCRIPCIÓN

**MANIPULADOR UTERINO COM CÂNULA DE CROMOTUBAGEM E PINÇA POZZI 25cm**  
**UTERINE MANIPULATOR WITH IRRIGATION CANNULA AND POZZI FORCEPS 10" |**  
**MANIPULADOR UTERINO CON CÁNULA DE CROMOTUBACIÓN Y PINZA POZZI 25cm**

14-1595

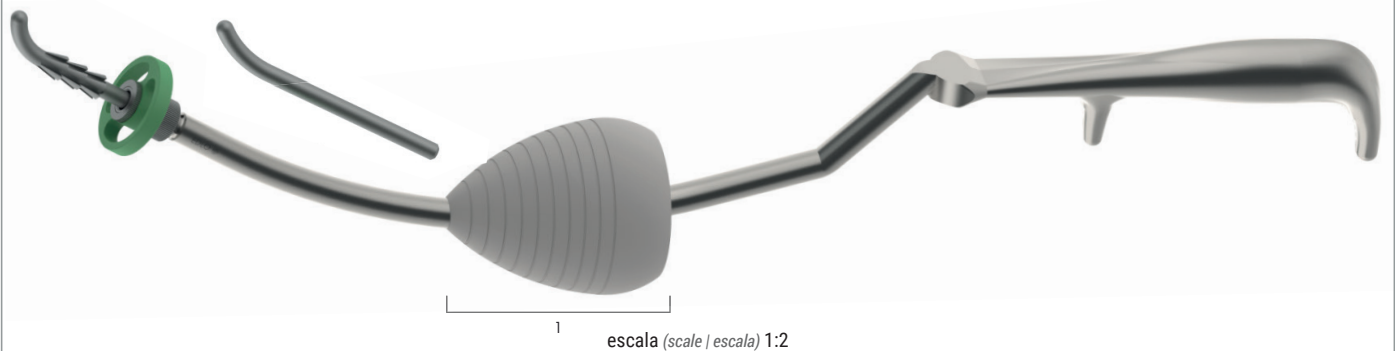

DESCRIÇÃO DESCRIPTION | DESCRIPCIÓN

**EXTRATOR UTERINO GOMES DA SILVEIRA**  
**GOMES DA SILVEIRA UTERINE EXTRACTOR | EXTRACTOR UTERINO GOMES DA SILVEIRA**

\*okluder (1) vendido separadamente para reposição | occluder (1) is sold separately as replacement | okluder (1) es vendido separadamente como repuesto.

# AFASTADORES

RETRACTORS | SEPARADORES - RETRACTORES

14-1035\*





A		DESCRIÇÃO DESCRIPTION   DESCRIPCIÓN	B
<b>14-1035*</b>			
ABERTA OPEN / ABIERTO		<b>AFASTADOR ARTICULADO Ø5mm X 36cm</b> ARTICULATED RETRACTOR Ø5mm X 14"   SEPARADOR - RETRACTOR ARTICULADO Ø5mm X 36cm	
FECHADA CLOSED / CERRADO	 escala (scale   escala) 1:3		
<b>14-1535</b>			
ABERTA OPEN / ABIERTO		<b>AFASTADOR ARTICULADO FLEXÍVEL 3 LÂMINAS Ø5mm X 36cm</b> FLEXIBLE ARTICULATED RETRACTOR WITH 3 BLADES Ø5mm X 14"   SEPARADOR - RETRACTOR ARTICULADO FLEXÍVEL 3 LÂMINAS Ø5mm X 36cm	
FECHADA CLOSED / CERRADO	 escala (scale   escala) 1:3		
<b>14-1036</b>			
ABERTA OPEN / ABIERTO		<b>AFASTADOR ARTICULADO Ø10mm X 36cm</b> ARTICULATED RETRACTOR Ø10mm X 14"   SEPARADOR - RETRACTOR ARTICULADO Ø10mm X 36cm	
FECHADA CLOSED / CERRADO	 escala (scale   escala) 1:3		
<b>14-1534</b>			
ABERTA OPEN / ABIERTO		<b>AFASTADOR ARTICULADO FLEXÍVEL 5 LÂMINAS Ø10mm X 36cm</b> FLEXIBLE ARTICULATED RETRACTOR WITH 5 BLADES Ø10mm X 14"   SEPARADOR - RETRACTOR ARTICULADO FLEXÍVEL 5 LÂMINAS Ø10mm X 36cm	
FECHADA CLOSED / CERRADO	 escala (scale   escala) 1:3		
<b>14-2800</b>			
		escala (scale   escala) 1:4	
	<b>AFASTADOR FLEX PARA CIRCUNDAR ESÔFAGO Ø5mm X 45cm</b> FLEXIBLE ESOPHAGEAL RETRACTOR Ø5mm X 17 3/4"   SEPARADOR - RETRACTOR FLEX PARA RODEAR ESÔFAGO Ø5mm X 45cm		
escala (scale   escala) 1:4			

# EMPURRADORES DE NÓ

KNOT PUSHERS | EMPUJADORES DE NUDOS



## 14-1004\*

A	DESCRIPÇÃO DESCRIPTION   DESCRIPCIÓN	B
 <p>escala (scale   escala) 1:2</p>	<p><b>EMPURRADOR DE NÓ Ø5mm X 36cm</b>                      KNOT PUSHER Ø5mm X 14"   EMPUJADOR DE NUDOS Ø5mm X 36cm</p>	 <p>escala (scale   escala) 1:2</p>



## 14-2298

A	DESCRIPÇÃO DESCRIPTION   DESCRIPCIÓN	B
 <p>escala (scale   escala) 1:2</p>	<p><b>EMPURRADOR DE NÓ CAMBIAGHI Ø3mm X 36cm (APLICADOR ENDOLIGADURA)</b>                      CAMBIAGHI KNOT PUSHER Ø3mm X 14" (ENDOLIGATURE APPLIER)   EMPUJADOR DE NUDOS CAMBIAGHI Ø3mm X 36cm (APLICADOR ENDOLIGADURA)</p>	 <p>escala (scale   escala) 1:2</p>



## 14-1095

A	DESCRIPÇÃO DESCRIPTION   DESCRIPCIÓN	B
 <p>escala (scale   escala) 1:2</p>	<p><b>EMPURRADOR DE NÓ CAMBIAGHI Ø5mm X 36cm FIO 0,8mm (APLICADOR ENDOLIGADURA)</b>                      CAMBIAGHI KNOT PUSHER Ø5mm X 14" WIRE 0.8 mm (ENDOLIGATURE APPLIER)   EMPUJADOR DE NUDOS CAMBIAGHI Ø5mm X 36cm CALIBRE 0,8mm (APLICADOR ENDOLIGADURA)</p>	 <p>escala (scale   escala) 1:2</p>

## 14-1402

A	DESCRIPÇÃO DESCRIPTION   DESCRIPCIÓN	B
 <p>escala (scale   escala) 1:2</p>	<p><b>EMPURRADOR DE NÓ ENDOLOOP Ø5mm X 30cm</b>                      ENDOLOOP KNOT PUSHER Ø5mm X 12"   EMPUJADOR DE NUDOS ENDOLOOP Ø5mm X 30mm</p>	 <p>escala (scale   escala) 1:2</p>

## 14-1538













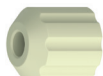

A	DESCRIPÇÃO DESCRIPTION   DESCRIPCIÓN	B
 <p>escala (scale   escala) 1:2</p>	<p><b>EMPURRADOR DE NÓ ANGULADO Ø5mm X 33cm</b>                      ANGLED KNOT PUSHER Ø5mm X 13"   EMPUJADOR DE NUDOS ANGULADO Ø5mm X 33cm</p>	 <p>escala (scale   escala) 1:4</p>

# Acessórios

## ACCESSORIES | ACCESORIOS



### PORCAS

PPSU NUTS | TUERCAS

14-2211		
FRENTE FRONT   FRENTE	TRÁS BACK   ATRÁS	DESCRIÇÃO DESCRIPTION   DESCRIPCIÓN
		<b>PORCA PARA APLICADORES DE CLIPS Ø5mm</b> PPSU NUT FOR CLIPPING DEVICE Ø5mm   TUERCA PARA APLICADORES DE CLIPS Ø5mm
escala (scale   escala) 1:2	escala (scale   escala) 1:2	
14-2215		
FRENTE FRONT   FRENTE	TRÁS BACK   ATRÁS	DESCRIÇÃO DESCRIPTION   DESCRIPCIÓN
		<b>PORCA PARA APLICADORES DE CLIPS Ø6,5mm</b> PPSU NUT FOR CLIPPING DEVICE Ø6.5mm   TUERCA PARA APLICADORES DE CLIPS Ø6,5mm
escala (scale   escala) 1:2	escala (scale   escala) 1:2	
14-2128		
FRENTE FRONT   FRENTE	TRÁS BACK   ATRÁS	DESCRIÇÃO DESCRIPTION   DESCRIPCIÓN
		<b>PORCA PARA APLICADORES DE CLIPS Ø10mm</b> PPSU NUT FOR CLIPPING DEVICE Ø10mm   TUERCA PARA APLICADORES DE CLIPS Ø10mm
escala (scale   escala) 1:2	escala (scale   escala) 1:2	
14-1585		
FRENTE FRONT   FRENTE	TRÁS BACK   ATRÁS	DESCRIÇÃO DESCRIPTION   DESCRIPCIÓN
		<b>PORCA DESTAK PPS Ø5mm</b> DESTAK PPSU NUT Ø5 mm   TUERCA DESTAK PPS Ø5mm
escala (scale   escala) 1:2	escala (scale   escala) 1:2	
14-1586		
FRENTE FRONT   FRENTE	TRÁS BACK   ATRÁS	DESCRIÇÃO DESCRIPTION   DESCRIPCIÓN
		<b>PORCA DESTAK PPS Ø10mm</b> DESTAK PPSU NUT Ø10mm   TUERCA DESTAK PPS Ø10mm
escala (scale   escala) 1:2	escala (scale   escala) 1:2	
14-5200		
FRENTE FRONT   FRENTE	TRÁS BACK   ATRÁS	DESCRIÇÃO DESCRIPTION   DESCRIPCIÓN
		<b>PORCA EASY LIGHT Ø5mm</b> EASY LIGHT NORYL NUT Ø5mm   TUERCA EASY LIGHT Ø5mm
escala (scale   escala) 1:2	escala (scale   escala) 1:2	
14-5199		
FRENTE FRONT   FRENTE	TRÁS BACK   ATRÁS	DESCRIÇÃO DESCRIPTION   DESCRIPCIÓN
		<b>PORCA EASY LIGHT Ø10mm</b> EASY LIGHT NORYL NUT Ø10mm   TUERCA EASY LIGHT Ø10mm
escala (scale   escala) 1:2	escala (scale   escala) 1:2	





## ADAPTADORES

ADAPTERS | ADAPTADORES

14-0946	
 <p>escala (scale   escala) 1:2</p>	DESCRIÇÃO DESCRIPTION   DESCRIPCIÓN
	<p><b>ADAPTADOR PARA MANGUEIRA Ø1/8 LUER-LOCK FÊMEA</b> HOSE ADAPTER Ø1/8 LUER-LOCK FEMALE   ADAPTADOR PARA MANGUERA Ø1/8 LUER-LOCK HEMBRA</p>
14-0447	
 <p>escala (scale   escala) 1:2</p>	DESCRIÇÃO DESCRIPTION   DESCRIPCIÓN
	<p><b>ADAPTADOR PARA CABO MONOPOLAR FÊMEA-FÊMEA</b> MONOPOLAR CABLE ADAPTER FEMALE-FEMALE   ADAPTADOR PARA CABLE MONOPOLAR HEMBRA-HEMBRA</p>
14-0445	
 <p>escala (scale   escala) 1:2</p>	DESCRIÇÃO DESCRIPTION   DESCRIPCIÓN
	<p><b>ADAPTADOR PARA CABO MONOPOLAR MACHO MACHO</b> MONOPOLAR CABLE ADAPTER MALE-MALE   ADAPTADOR PARA CABLE MONOPOLAR MACHO-MACHO</p>

## CABOS PARA PINÇAS

ELECTRIC CABLES | CABLES PARA PINZAS

14-2547	
 <p>escala (scale   escala) 1:3</p>	DESCRIÇÃO DESCRIPTION   DESCRIPCIÓN
	<p><b>CABO FLEXÍVEL MACHO MACHO PINÇA MONOPOLAR</b> FLEXIBLE MONOPOLAR MALE-MALE FORCEPS CABLE   CABLE FLEXIBLE MACHO-MACHO PINZA MONOPOLAR</p>
14-2540	
 <p>escala (scale   escala) 1:3</p>	DESCRIÇÃO DESCRIPTION   DESCRIPCIÓN
	<p><b>CABO FLEXÍVEL MACHO FÊMEA PINÇA MONOPOLAR</b> FLEXIBLE MONOPOLAR MALE-FEMALE FORCEPS CABLE   CABLE FLEXIBLE MACHO-HEMBRA PINZA MONOPOLAR</p>
14-2548	
 <p>escala (scale   escala) 1:3</p>	DESCRIÇÃO DESCRIPTION   DESCRIPCIÓN
	<p><b>CABO FLEXÍVEL PINÇA BIPOLAR 2 PLUGS</b> FLEXIBLE BIPOLAR 2-PLUG FORCEPS CABLE   CABLE FLEXIBLE PINZA BIPOLAR 2 PLUG</p>
14-2539	
 <p>escala (scale   escala) 1:3</p>	DESCRIÇÃO DESCRIPTION   DESCRIPCIÓN
	<p><b>CABO FLEXÍVEL PINÇA BIPOLAR</b> FLEXIBLE BIPOLAR FORCEPS CABLE   CABLE FLEXIBLE PINZA BIPOLAR</p>



## ESCOVAS PARA LIMPEZA

CLEANING BRUSHES | CEPILLOS DE LIMPIEZA

14-1593



escala (scale | escala) 1:2

DESCRIÇÃO DESCRIPTION | DESCRIPCIÓN

KIT ESCOVAS PARA LIMPEZA PARA PRODUCTOS. CONJUNTO COM 3 UNIDADES - 3mm, 5mm, 10mm X 42cm  
 CLEANING BRUSHES KIT. SET WITH 3 UNITS - 3mm, 5mm, 10mm X 16 1/2" | SET CEPILLOS DE LIMPIEZA PARA PRODUCTOS. CONJUNTO CON 3 UNIDADES - 3mm, 5mm, 10mm X 42cm

## MALETA

HANDBAG | MALETA

14-2002



DESCRIÇÃO DESCRIPTION | DESCRIPCIÓN

MALETA P/ INSTRUMENTAL EDLO. 53CM X 40CM X 15CM. PESO DE 3,210 KG.  
 EDLO INSTRUMENT HANDBAG. 20" x 15 3/4" x 6" WEIGHT 3.210 kg. | MALETA P/ INSTRUMENTOS EDLO. 53cm X 40cm X 15cm. PESO DE 3,210 KG.





 escala (scale   escala) 1:1	DESCRIÇÃO DESCRIPTION   DESCRIPCIÓN	COMPRIMENTO LENGHT   LONGITUD			HASTE INTERNA INNER SHAFT   VARILLA INTERNA		
	PORTA AGULHAS RETO VIDEA LONGITUDINAL STRAIGHT LONGITUDINAL VIDEA NEEDLE HOLDER   PORTAAGUJAS RECTO VIDEA LONGITUDINAL	20cm   8" 36cm   14" 42cm   16 1/2"	20cm 8" 36cm 14" 42cm 16 1/2"	14-1470 14-0948 14-1220	14-3001 14-3012 14-3023		

 escala (scale   escala) 1:1	DESCRIÇÃO DESCRIPTION   DESCRIPCIÓN	COMPRIMENTO LENGHT   LONGITUD			HASTE INTERNA INNER SHAFT   VARILLA INTERNA		
	PORTA AGULHAS RETO VIDEA MATHIEU STRAIGHT VIDEA MATHIEU NEEDLE HOLDER   PORTAAGUJAS RECTO VIDEA MATHIEU	20cm   8" 36cm   14" 42cm   16 1/2"	20cm 8" 36cm 14" 42cm 16 1/2"	14-3213 14-2680 14-3214	14-3001 14-3012 14-3023		

**CONTRA PORTA AGULHAS Ø5mm (AUTOCLAVÁVEIS, INTERCAMBIÁVEIS)**

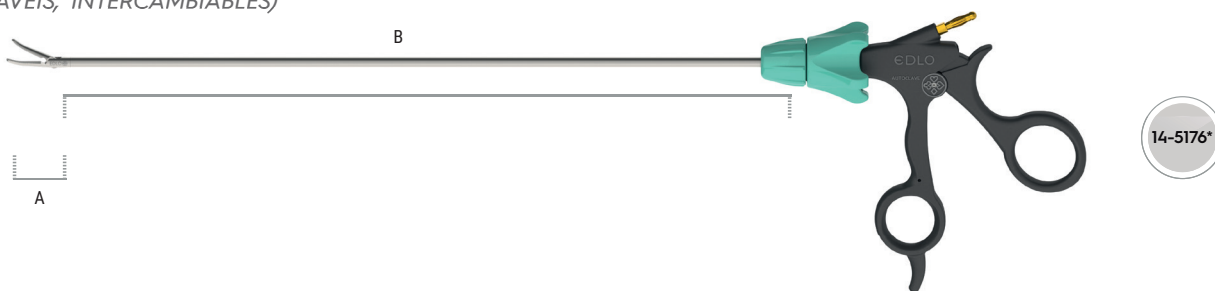
SUTURE AUXILAR TWEezer Ø5mm (AUTOCLAVABLE, INTERCHAMGEABLE) | FÓRCEPS DE AYUDA PARA SUTURAS Ø5mm (AUTOCLAVAVEIS, INTERCAMBIABLES)



 escala (scale   escala) 1:1	DESCRIÇÃO DESCRIPTION   DESCRIPCIÓN	COMPRIMENTO LENGHT   LONGITUD			HASTE INTERNA INNER SHAFT   VARILLA INTERNA		
	PINÇA CONTRA PORTA AGULHAS SUTURE AUXILAR TWEezer   FÓRCEPS DE AYUDA PARA SUTURAS	20cm   8" 36cm   14" 42cm   16 1/2"	20cm 8" 36cm 14" 42cm 16 1/2"	14-5175 14-5176* 14-5177	14-3015 14-3016 14-3017		

**EMPUNHADURAS**

HANDLES | EMPUÑADURAS

**Pinças**  
FORCEPS | PINZAS

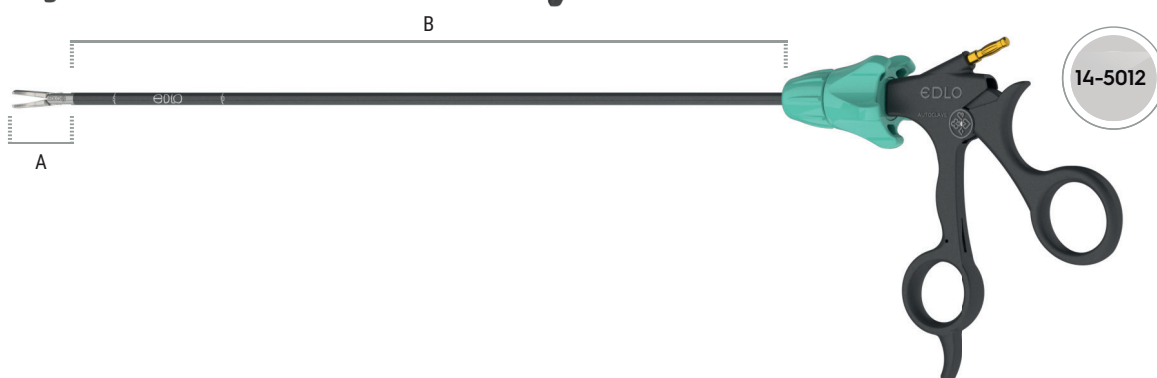

## PINÇAS DE Ø3mm

escala (scale | escala) 1:3

GRASPING FORCEPS Ø3mm | PINZAS DE Ø3mm

A	DESCRIÇÃO DESCRIPTION   DESCRIPCIÓN	B				TUBO MONTADO MOUNTED TUBE   TUBO MONTADO	
		COMPRIMENTO LENGHT   LONGITUD				20cm   8"	36cm   14"
	PINÇA DE APREENSÃO GRASPING FORCEPS   PINZA DE AGARRE	20cm   8"		36cm   14"			
		CC   WH	SC   WH	CC   WH	SC   WH		
		<b>14-5160</b>	<b>14-5161</b>	<b>14-5162</b>	<b>14-5163</b>	<b>14-2289</b>	<b>14-2284</b>

escala (scale | escala) 1:1

A	DESCRIÇÃO DESCRIPTION   DESCRIPCIÓN	B		TUBO MONTADO MOUNTED TUBE   TUBO MONTADO	
		COMPRIMENTO LENGHT   LONGITUD		20cm   8"	36cm   14"
	PINÇA DE APREENSÃO ESPECIAL VESÍCULA SPECIAL GALLBLADDER GRASPING FORCEPS   PINZA DE AGARRE ESPECIAL VESÍCULA	20cm   8"			
		CC   WH			
		<b>14-5166</b>		<b>14-2890</b>	<b>14-2890</b>

escala (scale | escala) 1:1

A	DESCRIÇÃO DESCRIPTION   DESCRIPCIÓN	B				TUBO MONTADO MOUNTED TUBE   TUBO MONTADO	
		COMPRIMENTO LENGHT   LONGITUD				20cm   8"	36cm   14"
	PINÇA DE BAKEY DEBAKEY FORCEPS   PINZA DE BAKEY	20cm   8"		36cm   14"			
		CC   WH		CC   WH			
		<b>14-5167</b>		<b>14-5168</b>		<b>14-2318</b>	<b>14-2319</b>

escala (scale | escala) 1:1

A	DESCRIÇÃO DESCRIPTION   DESCRIPCIÓN	B				TUBO MONTADO MOUNTED TUBE   TUBO MONTADO	
		COMPRIMENTO LENGHT   LONGITUD				20cm   8"	36cm   14"
	PINÇA MARYLAND DE DISSECÇÃO MARYLAND DISSECTION FORCEPS   PINZA MARYLAND DISECTORA	20cm   8"		36cm   14"			
		SC   WH		SC   WH			
		<b>14-5164</b>		<b>14-5165</b>		<b>14-3323</b>	<b>14-2286</b>

escala (scale | escala) 1:1

A	DESCRIÇÃO DESCRIPTION   DESCRIPCIÓN	B				TUBO MONTADO MOUNTED TUBE   TUBO MONTADO	
		COMPRIMENTO LENGHT   LONGITUD				20cm   8"	36cm   14"
	PINÇA DE APREENSÃO FENESTRADA SLOTTED GRASPING FORCEPS   PINZA DE AGARRE FENESTRADA	36cm   14"		36cm   14"			
		SC   WH		SC   WH			
		<b>14-5169</b>		<b>14-5169</b>		<b>14-3130</b>	<b>14-3130</b>

escala (scale | escala) 1:1

## PINÇAS DE Ø5mm

GRASPING FORCEPS Ø5mm | PINZAS DE Ø5mm

A	DESCRIÇÃO DESCRIPTION   DESCRIPCIÓN	B				HASTE INTERNA INNER SHAFT   VARILLA INTERNA	
		COMPRIMENTO LENGHT   LONGITUD				36cm 14"	42cm 16 1/2"
	PINÇA APLICADORA DE NÓ SERRILHADA ISOL. INSULATED SERRATED KNOT FORCEPS   PINZA APLICADORA DE NUDOS ESTRIADA AISL.	36cm   14"		42cm   16 1/2"			
		SC   WH		SC   WH			
		<b>14-5050</b>		<b>14-5051</b>		<b>14-2237</b>	<b>14-3175</b>

escala (scale | escala) 1:1

A	DESCRIÇÃO DESCRIPTION   DESCRIPCIÓN	B				HASTE INTERNA INNER SHAFT   VARILLA INTERNA	
		COMPRIMENTO LENGHT   LONGITUD				36cm 14"	36cm 14"
	PINÇA DE APREENSÃO 4X4 DENTES GRASPING FORCEPS 4X4 TEETH   PINZA DE AGARRE 4X4 DIENTES	36cm   14"		36cm   14"			
		CC   WH		SC   WH			
		<b>14-5065</b>		<b>14-5066</b>		<b>14-2236</b>	<b>14-2236</b>

escala (scale | escala) 1:1

 escala (scale   escala) 1:1	DESCRIÇÃO DESCRIPTION   DESCRIPCIÓN	COMPRIMENTO LENGHT   LONGITUD						HASTE INTERNA INNER SHAFT   VARILLA INTERNA		
	PINÇA DE APREENSÃO TIPO ALLIS ISOL. ALLIS INSULATED GRASPING FORCEPS   PINZA DE AGARRE TIPO ALLIS AISL.	20cm   8"	36cm   14"		42cm   16 1/2"		20cm 8"	36cm 14"	42cm 16 1/2"	
		SC   WH	SC   WH	SC   WH	SC   WH	SC   WH	SC   WH	SC   WH	SC   WH	
	<b>14-5069</b>	<b>14-5070</b>	<b>14-5071</b>	<b>14-2921</b>	<b>14-1552</b>	<b>14-2920</b>				

 escala (scale   escala) 1:1	DESCRIÇÃO DESCRIPTION   DESCRIPCIÓN	COMPRIMENTO LENGHT   LONGITUD				HASTE INTERNA INNER SHAFT   VARILLA INTERNA	
	PINÇA DE APREENSÃO ATRAUMÁTICA ESPECIAL ATRAUMATIC GRASPING FORCEPS   PINZA DE AGARRE ATRAUMÁTICA ESPECIAL	36cm   14"	42cm   16 1/2"		36cm 14"	42cm 16 1/2"	
		CC   WH	CC   WH	CC   WH	CC   WH	CC   WH	
	<b>14-5067</b>	<b>14-5068</b>	<b>14-1588</b>	<b>14-2938</b>			

 escala (scale   escala) 1:1	DESCRIÇÃO DESCRIPTION   DESCRIPCIÓN	COMPRIMENTO LENGHT   LONGITUD						HASTE INTERNA INNER SHAFT   VARILLA INTERNA		
	PINÇA DE APREENSÃO DENTADA 2X4 SERRILHADA ISOL. INSULATED SERRATED GRASPING FORCEPS 2X4 TEETH   PINZA DE AGARRE DENTADA 2X4 ESTRIADA AISL.	20cm   8"	36cm   14"		42cm   16 1/2"		20cm 8"	36cm 14"	42cm 16 1/2"	
		CC   WH	CC   WH	CC   WH	CC   WH	CC   WH	CC   WH	CC   WH	CC   WH	
	<b>14-5019</b>	<b>14-5020</b>	<b>14-5021</b>	<b>14-2911</b>	<b>14-1547</b>	<b>14-2912</b>				

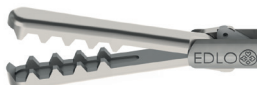
 escala (scale   escala) 1:1	DESCRIÇÃO DESCRIPTION   DESCRIPCIÓN	COMPRIMENTO LENGHT   LONGITUD						HASTE INTERNA INNER SHAFT   VARILLA INTERNA	
	PINÇA DE APREENSÃO ESPECIAL VESÍCULA ENDOCLINCH ENDOCLINCH SPECIAL GALLBLADDER GRASPING FORCEPS TYPE   PINZA DE AGARRE ESPECIAL VESÍCULA ENDOCLINCH TIPO	36cm   14"	42cm   16 1/2"		36cm 14"	42cm 16 1/2"			
		CC   WH	SC   WH	CC   WH	CC   WH	CC   WH			
	<b>14-5015</b>	<b>14-5172</b>	<b>14-5016</b>	<b>14-1549</b>	<b>14-3101</b>				

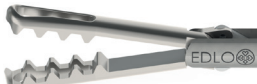
 escala (scale   escala) 1:1	DESCRIÇÃO DESCRIPTION   DESCRIPCIÓN	COMPRIMENTO LENGHT   LONGITUD				HASTE INTERNA INNER SHAFT   VARILLA INTERNA	
	PINÇA DE APREENSÃO ESPECIAL VESÍCULA FENESTRADA ISOL. SPECIAL GALLBLADDER INSULATED SLOTTED GRASPING FORCEPS   PINZA DE AGARRE ESPECIAL VESÍCULA FENESTRADA AISL.	36cm   14"	42cm   16 1/2"		36cm 14"	42cm 16 1/2"	
		CC   WH	CC   WH	CC   WH	CC   WH	CC   WH	
	<b>14-5003</b>	<b>14-5004</b>	<b>14-1550</b>	<b>14-2917</b>			

 escala (scale   escala) 1:1	DESCRIÇÃO DESCRIPTION   DESCRIPCIÓN	COMPRIMENTO LENGHT   LONGITUD						HASTE INTERNA INNER SHAFT   VARILLA INTERNA		
	PINÇA DE APREENSÃO ESP. VESÍCULA FENEST. SPECIAL GALLBLADDER SLOTTED GRASPING FORCEPS   PINZA DE AGARRE ESP VESÍCULA FENEST.	20cm   8"	36cm   14"		42cm   16 1/2"		20cm 8"	36cm 14"	42cm 16 1/2"	
		CC   WH	SC   WH	CC   WH	SC   WH	CC   WH	SC   WH	CC   WH	SC   WH	
	<b>14-5032</b>	<b>14-5033</b>	<b>14-5034</b>	<b>14-5035</b>	<b>14-5036</b>	<b>14-5037</b>	<b>14-2918</b>	<b>14-1551</b>	<b>14-2919</b>	

 escala (scale   escala) 1:1	DESCRIÇÃO DESCRIPTION   DESCRIPCIÓN	COMPRIMENTO LENGHT   LONGITUD						HASTE INTERNA INNER SHAFT   VARILLA INTERNA	
	PINÇA DE APREENSÃO E EXTRAÇÃO ISOL. DENTADA TIPO CREMALHEIRA INSULATED TOOTHED RATCHET GRASPING AND EXTRACTION FORCEPS   PINZA DE AGARRE Y EXTRACCIÓN AISL. DENTADA TIPO CREMALERA	36cm   14"	42cm   16 1/2"		36cm 14"	42cm 16 1/2"			
		CC   WH	SC   WH	CC   WH	SC   WH	CC   WH	SC   WH		
	<b>14-5082</b>	<b>14-5083</b>	<b>14-5084</b>	<b>14-5085</b>	<b>14-1606</b>	<b>14-2936</b>			

 escala (scale   escala) 1:1	DESCRIÇÃO DESCRIPTION   DESCRIPCIÓN	COMPRIMENTO LENGHT   LONGITUD						HASTE INTERNA INNER SHAFT   VARILLA INTERNA		
	PINÇA DE APREENSÃO E EXTRAÇÃO ISOL. INSULATED GRASPING AND EXTRACTION FORCEPS   PINZA DE AGARRE Y EXTRACCIÓN AISL.	20cm   8"	36cm   14"		42cm   16 1/2"		20cm 8"	36cm 14"	42cm 16 1/2"	
		CC   WH	SC   WH	CC   WH	SC   WH	CC   WH	SC   WH	CC   WH	SC   WH	
	<b>14-5052</b>	<b>14-5053</b>	<b>14-5054</b>	<b>14-5055</b>	<b>14-5056</b>	<b>14-5057</b>	<b>14-2922</b>	<b>14-1553</b>	<b>14-3237</b>	

	DESCRIÇÃO DESCRIPTION   DESCRIPCIÓN	COMPRIMENTO LENGHT   LONGITUD				HASTE INTERNA INNER SHAFT   VARILLA INTERNA	
	PINÇA DE APREENSÃO E EXTRAÇÃO LONGA ISOL. DENTADA TIPO CREMALHEIRA INSULATED TOOTHED RATCHET LONG GRASPING AND EXTRACTION FORCEPS   PINZA DE AGARRE Y EXTRACCIÓN LARGA AISL. DENTADA TIPO CREMALERA	36cm   14"	42cm   16 1/2"		36cm 14"	42cm 16 1/2"	
		CC   WH	SC   WH	CC   WH	SC   WH		
escala (scale   escala) 1:1	<b>14-5024</b>	<b>14-5025</b>	<b>14-5026</b>	<b>14-5027</b>	<b>14-1610</b>	<b>14-2937</b>	

	DESCRIÇÃO DESCRIPTION   DESCRIPCIÓN	COMPRIMENTO LENGHT   LONGITUD		HASTE INTERNA INNER SHAFT   VARILLA INTERNA	
	PINÇA DE APREENSÃO PEDIÁTRICA PEDIATRIC GRASPING FORCEPS   PINZA DE AGARRE PEDIÁTRICA	20cm   8"		20cm 8"	
		CC   WH	SC   WH		
escala (scale   escala) 1:1	<b>14-5063</b>	<b>14-5064</b>	<b>14-2903</b>		

	DESCRIÇÃO DESCRIPTION   DESCRIPCIÓN	COMPRIMENTO LENGHT   LONGITUD				HASTE INTERNA INNER SHAFT   VARILLA INTERNA	
	PINÇA DE APREENSÃO REFORÇADA ISOL. INSULATED STRENGTHENED GRASPING FORCEPS   PINZA DE AGARRE REFORZADA AISL.	20cm   8"	36cm   14"		20cm 8"	36cm 14"	
		CC   WH	SC   WH	CC   WH	SC   WH		
escala (scale   escala) 1:1	<b>14-5007</b>	<b>14-5008</b>	<b>14-5005</b>	<b>14-5006</b>	<b>14-2909</b>	<b>14-1546</b>	

	DESCRIÇÃO DESCRIPTION   DESCRIPCIÓN	COMPRIMENTO LENGHT   LONGITUD				HASTE INTERNA INNER SHAFT   VARILLA INTERNA	
	PINÇA DE APREENSÃO SERRILHADA FENESTRADA SERRATED SLOTTED GRASPING FORCEPS   PINZA DE AGARRE ESTRIADA FENESTRADA	36cm   14"	42cm   16 1/2"		36cm 14"	42cm 16 1/2"	
		CC   WH	SC   WH	CC   WH	SC   WH		
escala (scale   escala) 1:1	<b>14-5115</b>	-	<b>14-5116</b>	-	<b>14-3258</b>	<b>14-3259</b>	

	DESCRIÇÃO DESCRIPTION   DESCRIPCIÓN	COMPRIMENTO LENGHT   LONGITUD						HASTE INTERNA INNER SHAFT   VARILLA INTERNA		
	PINÇA DE APREENSÃO REFORÇADA ISOL. LONGA INSULATED STRENGTHENED LONG GRASPING FORCEPS   PINZA DE AGARRE REFORZADA AISL. LARGA	20cm   8"	36cm   14"		42cm   16 1/2"		20cm 8"	36cm 14"	42cm 16 1/2"	
		CC   WH	SC   WH	CC   WH	SC   WH	CC   WH	SC   WH			
escala (scale   escala) 1:1	<b>14-5076</b>	<b>14-5077</b>	<b>14-5078</b>	<b>14-5079</b>	<b>14-5080</b>	<b>14-5081</b>	<b>14-2933</b>	<b>14-1600</b>	<b>14-2935</b>	

	DESCRIÇÃO DESCRIPTION   DESCRIPCIÓN	COMPRIMENTO LENGHT   LONGITUD			HASTE INTERNA INNER SHAFT   VARILLA INTERNA			
	PINÇA ATRAUMÁTICA DE DISSECÇÃO ISOL. ATRAUMATIC INSULATED DISSECTION FORCEPS   PINZA ATRAUMÁTICA DE DISECCIÓN AISL.	20cm   8"	36cm   14"	42cm   16 1/2"		20cm 8"	36cm 14"	42cm 16 1/2"
		SC   WH	SC   WH	SC   WH				
escala (scale   escala) 1:1	<b>14-5038</b>	<b>14-5039</b>	<b>14-5040</b>		<b>14-2994</b>	<b>14-1543</b>	<b>14-2905</b>	

	DESCRIÇÃO DESCRIPTION   DESCRIPCIÓN	COMPRIMENTO LENGHT   LONGITUD		HASTE INTERNA INNER SHAFT   VARILLA INTERNA	
	PINÇA ATRAUMÁTICA DE BAKEY BOCA 20mm DEBAKEY ATRAUMATIC FORCEPS 20mm   PINZA ATRAUMÁTICA DE BAKEY 20mm	36cm   14"		36cm 14"	
		CC   WH			
escala (scale   escala) 1:1	<b>14-5074</b>		<b>14-2455</b>		

	DESCRIÇÃO DESCRIPTION   DESCRIPCIÓN	COMPRIMENTO LENGHT   LONGITUD			HASTE INTERNA INNER SHAFT   VARILLA INTERNA		
	PINÇA ATRAUMÁTICA DE BAKEY BOCA 30mm DEBAKEY ATRAUMATIC FORCEPS 30mm   PINZA ATRAUMÁTICA DE BAKEY 30mm	36cm   14"		42cm   16 1/2"		36cm 14"	42cm 16 1/2"
		CC   WH	SC   WH	CC   WH			
escala (scale   escala) 1:1	<b>14-5072</b>	<b>14-5173</b>	<b>14-5073</b>		<b>14-2409</b>	<b>14-3060</b>	

	DESCRIÇÃO <i>DESCRIPTION   DESCRIPCIÓN</i>	COMPRIMENTO <i>LENGHT   LONGITUD</i>		HASTE INTERNA <i>INNER SHAFT   VARILLA INTERNA</i>	
	PINÇA ATRAUMÁTICA DE BAKEY BOCA 40mm <i>DEBAKEY ATRAUMATIC FORCEPS 40mm   PINZA ATRAUMÁTICA DE BAKEY 40mm</i>	36cm   14"		36cm 14"	
		CC   WH			
		14-5075		14-2408	

escala (scale | escala) 1:2

	DESCRIÇÃO <i>DESCRIPTION   DESCRIPCIÓN</i>	COMPRIMENTO <i>LENGHT   LONGITUD</i>			HASTE INTERNA <i>INNER SHAFT   VARILLA INTERNA</i>			
	PINÇA BABCOCK PEDIÁTRICA <i>FORCEPS BABCOCK PEDIATRIC   PINZA BABCOCK PEDIÁTRICA</i>	20cm   8"	36cm   14"	42cm   16 1/2"		20cm	36cm	42cm
		CC   WH	CC   WH	CC   WH		8"	14"	16 1/2"
		14-5060	14-5061	14-5062	14-2906	14-1544	14-2908	

escala (scale | escala) 1:1

	DESCRIÇÃO <i>DESCRIPTION   DESCRIPCIÓN</i>	COMPRIMENTO <i>LENGHT   LONGITUD</i>		HASTE INTERNA <i>INNER SHAFT   VARILLA INTERNA</i>		
	PINÇA PARA BIÓPSIA TIPO SACABOCADO <i>BIOPSY PUNCH FORCEPS   PINZA PARA BIOPSIA TIPO SACABOCADO</i>	36cm   14"	42cm   16 1/2"		36cm	42cm
		SC   WH	SC   WH		14"	16 1/2"
		14-5086	14-5087	14-2282	14-3241	

escala (scale | escala) 1:1

	DESCRIÇÃO <i>DESCRIPTION   DESCRIPCIÓN</i>	COMPRIMENTO <i>LENGHT   LONGITUD</i>		HASTE INTERNA <i>INNER SHAFT   VARILLA INTERNA</i>		
	PINÇA PARA BIÓPSIA TIPO COLHER 1X1 ISOL. <i>SPOON SHAPED BIOPSY FORCEPS 1X1 INSULATED   PINZA PARA BIOPSIA TIPO CUCHARA 1X1 AISL.</i>	36cm   14"	42cm   16 1/2"		36cm	42cm
		SC   WH	SC   WH		14"	16 1/2"
		14-5022	14-5023	14-1560	14-3034	

escala (scale | escala) 1:1

	DESCRIÇÃO <i>DESCRIPTION   DESCRIPCIÓN</i>	COMPRIMENTO <i>LENGHT   LONGITUD</i>		HASTE INTERNA <i>INNER SHAFT   VARILLA INTERNA</i>		
	PINÇA CRAFOORD DE APREENSÃO <i>CRAFOORD GRASPING FORCEPS   PINZA CRAFOORD DE AGARRE</i>	36cm   14"	42cm   16 1/2"		36cm	42cm
		CC   WH	CC   WH		14"	16 1/2"
		14-5120	14-5121	14-3262	14-3263	

escala (scale | escala) 1:2

	DESCRIÇÃO <i>DESCRIPTION   DESCRIPCIÓN</i>	COMPRIMENTO <i>LENGHT   LONGITUD</i>				HASTE INTERNA <i>INNER SHAFT   VARILLA INTERNA</i>	
	PINÇA CROCE OLMI SERRILHADA SA <i>CROCE OLMI SERRATED GRASPING FORCEPS   PINZA CROCE OLMI ESTRIADA SA</i>	36cm   14"		42cm   16 1/2"		36cm	42cm
		CC   WH	SC   WH	CC   WH	SC   WH	14"	16 1/2"
		14-5107	14-5108	14-5109	14-5110	14-3254	14-3255

escala (scale | escala) 1:1

	DESCRIÇÃO <i>DESCRIPTION   DESCRIPCIÓN</i>	COMPRIMENTO <i>LENGHT   LONGITUD</i>		HASTE INTERNA <i>INNER SHAFT   VARILLA INTERNA</i>	
	PINÇA DE BAKEY SATINSKY <i>DE BAKEY SATINSKY GRASPING FORCEPS   PINZA DE BAKEY SATINSKY</i>	36cm   14"		36cm   14"	
		CC   WH			
		14-5119		14-3123	

escala (scale | escala) 1:1

	DESCRIÇÃO <i>DESCRIPTION   DESCRIPCIÓN</i>	COMPRIMENTO <i>LENGHT   LONGITUD</i>		HASTE INTERNA <i>INNER SHAFT   VARILLA INTERNA</i>	
	PINÇA APREENSÃO DENTADA E SERRILHADA PARA EXTRAÇÃO ISOL. <i>INSULATED TOOTHED AND SERRATED GRASPING FORCEPS FOR EXTRACTION   PINZA AGARRE DENTADA Y ESTRIADA PARA EXTRACCIÓN AISL.</i>	36cm   14"		36cm   14"	
		CC   WH	SC   WH		
		14-5048	14-5049	14-1555	

escala (scale | escala) 1:1

	DESCRIÇÃO DESCRIPTION   DESCRIPCIÓN	COMPRIMENTO LENGHT   LONGITUD			HASTE INTERNA INNER SHAFT   VARILLA INTERNA		
	escala (scale   escala) 1:1	PINÇA DE DISSECÇÃO E APREENSÃO DELICADA SERRILHADA ISOL. INSULATED SERRATED DELICATE DISSECTION AND GRASPING FORCEPS   PINZA DISECTORA Y AGARRE DELICADA ESTRIADA AISL	20cm   8"	36cm   14"	42cm   16 1/2"	20cm 8"	36cm 14"
SC   WH			SC   WH	SC   WH			
<b>14-5041</b>		<b>14-5042</b>	<b>14-5043</b>	<b>14-2916</b>	<b>14-1548</b>	<b>14-2976</b>	

	DESCRIÇÃO DESCRIPTION   DESCRIPCIÓN	COMPRIMENTO LENGHT   LONGITUD				HASTE INTERNA INNER SHAFT   VARILLA INTERNA	
	escala (scale   escala) 1:1	PINÇA DUVAL DUVAL FORCEPS   PINZA DUVAL	36cm   14"		42cm   16 1/2"		36cm 14"
CC   WH			SC   WH	CC   WH	SC   WH		
<b>14-5111</b>		<b>14-5112</b>	<b>14-5113</b>	<b>14-5114</b>	<b>14-3256</b>	<b>14-3257</b>	

	DESCRIÇÃO DESCRIPTION   DESCRIPCIÓN	COMPRIMENTO LENGHT   LONGITUD				HASTE INTERNA INNER SHAFT   VARILLA INTERNA	
	escala (scale   escala) 1:1	PINÇA FENESTRADA PARA ALÇA INTESTINAL BOCA DE 30mm SLOTTED FORCEPS FOR INTESTINAL LOOP 30mm   PINZA FENESTRADA PARA ALZA INTESTINAL DE 30mm	36cm   14"		42cm   16 1/2"		36cm 14"
CC   WH			SC   WH	CC   WH	SC   WH		
<b>14-5028</b>		<b>14-5029</b>	<b>14-5030</b>	<b>14-5031</b>	<b>14-1556</b>	<b>14-2435</b>	

	DESCRIÇÃO DESCRIPTION   DESCRIPCIÓN	COMPRIMENTO LENGHT   LONGITUD		HASTE INTERNA INNER SHAFT   VARILLA INTERNA	
	escala (scale   escala) 1:1	PINÇA FENESTRADA DENTADA EM GARRA ISOL. TOOTHED SLOTTED CLAW FORCEPS INSULATED   PINZA FENESTRADA DENTADA EN GARRA AISL.	36cm   14"		36cm   14"
CC   WH			SC   WH		
<b>14-5058</b>		<b>14-5059</b>	<b>14-1557</b>		

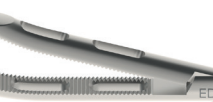
	DESCRIÇÃO DESCRIPTION   DESCRIPCIÓN	COMPRIMENTO LENGHT   LONGITUD				HASTE INTERNA INNER SHAFT   VARILLA INTERNA	
	escala (scale   escala) 1:1	PINÇA FENESTRADA ESPECIAL CURVA SPECIAL CURVED SLOTTED FORCEPS   PINZA FENESTRADA ESPECIAL CURVA	36cm   14"		42cm   16 1/2"		36cm 14"
CC   WH			SC   WH	CC   WH	SC   WH		
<b>14-5044</b>		<b>14-5045</b>	<b>14-5046</b>	<b>14-5047</b>	<b>14-2898</b>	<b>14-2437</b>	

	DESCRIÇÃO DESCRIPTION   DESCRIPCIÓN	COMPRIMENTO LENGHT   LONGITUD				HASTE INTERNA INNER SHAFT   VARILLA INTERNA	
	escala (scale   escala) 1:1	PINÇA FENESTRADA SERRILHADA RETA SA STRAIGHT SERRATED SLOTTED FORCEPS   PINZA FENESTRADA ESTRIADA RECTA SA	36cm   14"		42cm   16 1/2"		36cm 14"
CC   WH			SC   WH	CC   WH	SC   WH		
<b>14-5103</b>		<b>14-5104</b>	<b>14-5105</b>	<b>14-5106</b>	<b>14-3252</b>	<b>14-3253</b>	

	DESCRIÇÃO DESCRIPTION   DESCRIPCIÓN	COMPRIMENTO LENGHT   LONGITUD			HASTE INTERNA INNER SHAFT   VARILLA INTERNA		
	escala (scale   escala) 1:1	PINÇA MARYLAND DE DISSECÇÃO MARYLAND DISSECTION FORCEPS   PINZA MARYLAND DE DISECCIÓN	20cm   8"	36cm   14"	42cm   16 1/2"	20cm 8"	36cm 14"
SC   WH			SC   WH	SC   WH			
<b>14-5013</b>		<b>14-5012</b>	<b>14-5014</b>	<b>14-2927</b>	<b>14-1558</b>	<b>14-2926</b>	

	DESCRIÇÃO DESCRIPTION   DESCRIPCIÓN	COMPRIMENTO LENGHT   LONGITUD		HASTE INTERNA INNER SHAFT   VARILLA INTERNA	
	escala (scale   escala) 1:1	PINÇA MARYLAND DE DISSECÇÃO FENESTRADA MARYLAND DISSECTION SLOTTED FORCEPS   PINZA MARYLAND DE DISECCIÓN FENESTRADA	36cm   14"	42cm   16 1/2"	36cm 14"
SC   WH			SC   WH		
<b>14-5097</b>		<b>14-5098</b>	<b>14-3246</b>	<b>14-3247</b>	





	DESCRIÇÃO DESCRIPTION   DESCRIPCIÓN	COMPRIMENTO LENGHT   LONGITUD		HASTE INTERNA INNER SHAFT   VARILLA INTERNA	
	escala (scale   escala) 1:1	PINÇA MARYLAND DE DISSECÇÃO LONGA MARYLAND DISSECTION LONG FORCEPS   PINZA MARYLAND DE DISECCIÓN LARGA	36cm   14"	42cm   16 1/2"	36cm
SC   WH			SC   WH	14"	16 1/2"
<b>14-5091</b>			<b>14-5092</b>	<b>14-2934</b>	<b>14-1577</b>

	DESCRIÇÃO DESCRIPTION   DESCRIPCIÓN	COMPRIMENTO LENGHT   LONGITUD			HASTE INTERNA INNER SHAFT   VARILLA INTERNA		
	escala (scale   escala) 1:1	PINÇA MARYLAND DE DISSECÇÃO PEDIÁTRICA MARYLAND PEDIATRIC DISSECTION FORCEPS   PINZA MARYLAND DE DISECCIÓN PEDIÁTRICA	20cm   8"	36cm   14"	42cm   16 1/2"	20cm	36cm
SC   WH			SC   WH	SC   WH	8"	14"	16 1/2"
<b>14-5088</b>			<b>14-5089</b>	<b>14-5090</b>	<b>14-3242</b>	<b>14-1568</b>	<b>14-2930</b>

	DESCRIÇÃO DESCRIPTION   DESCRIPCIÓN	COMPRIMENTO LENGHT   LONGITUD		HASTE INTERNA INNER SHAFT   VARILLA INTERNA	
	escala (scale   escala) 1:1	PINÇA MARYLAND DE DISSECÇÃO MIXTER SERRILHADA MIXTER MARYLAND SERRATED DISSECTION FORCEPS   PINZA MARYLAND DE DISECCIÓN MIXTER ESTRIADA	36cm   14"	42cm   16 1/2"	36cm
SC   WH			SC   WH	14"	16 1/2"
<b>14-5095</b>			<b>14-5096</b>	<b>14-3244</b>	<b>14-3245</b>

	DESCRIÇÃO DESCRIPTION   DESCRIPCIÓN	COMPRIMENTO LENGHT   LONGITUD			HASTE INTERNA INNER SHAFT   VARILLA INTERNA		
	escala (scale   escala) 1:1	PINÇA MIXTER BOCA 14,5mm MIXTER FORCEPS 14.5mm   PINZA MIXTER 14,5mm	20cm   8"	36cm   14"	42cm   16 1/2"	20cm	36cm
SC   WH			SC   WH	SC   WH	8"	14"	16 1/2"
<b>14-5010</b>			<b>14-5009</b>	<b>14-5011</b>	<b>14-2928</b>	<b>14-1559</b>	<b>14-2929</b>

	DESCRIÇÃO DESCRIPTION   DESCRIPCIÓN	COMPRIMENTO LENGHT   LONGITUD		HASTE INTERNA INNER SHAFT   VARILLA INTERNA	
	escala (scale   escala) 1:1	PINÇA MIXTER LONGA BOCA 25mm MIXTER LONG FORCEPS 25mm   PINZA MIXTER LARGA 25mm	36cm   14"	42cm   16 1/2"	36cm
SC   WH			SC   WH	14"	16 1/2"
<b>14-5099</b>			<b>14-5100</b>	<b>14-3248</b>	<b>14-3249</b>















	DESCRIÇÃO DESCRIPTION   DESCRIPCIÓN	COMPRIMENTO LENGHT   LONGITUD		HASTE INTERNA INNER SHAFT   VARILLA INTERNA	
	escala (scale   escala) 1:1	PINÇA MIXTER PSALMON BOCA 14,5mm PSALMON MIXTER FORCEPS 14.5mm   PINZA MIXTER PSALMON 14,5mm	36cm   14"	42cm   16 1/2"	36cm
SC   WH			SC   WH	14"	16 1/2"
<b>14-5101</b>			<b>14-5102</b>	<b>14-3250</b>	<b>14-3251</b>

	DESCRIÇÃO DESCRIPTION   DESCRIPCIÓN	COMPRIMENTO LENGHT   LONGITUD		HASTE INTERNA INNER SHAFT   VARILLA INTERNA	
	escala (scale   escala) 1:1	PINÇA MIXTER DE DISSECÇÃO PARTE ATIVA REDUZIDA MIXTER DISSECTION FORCEPS ACTIVE PART REDUCED   PINZA MIXTER DE DISECCIÓN PARTE ACTIVA REDUCIDA	20cm   8"	36cm   14"	20cm
SC   WH			SC   WH	8"	14"
<b>14-5093</b>			<b>14-5094</b>	<b>14-3243</b>	<b>14-2311</b>

	DESCRIÇÃO DESCRIPTION   DESCRIPCIÓN	COMPRIMENTO LENGHT   LONGITUD		HASTE INTERNA INNER SHAFT   VARILLA INTERNA	
	escala (scale   escala) 1:1	PINÇA PARA APREENSÃO DE TUBOS TUBE GRASPING FORCEPS   PINZA PARA AGARRE DE TUBOS	36cm   14"	42cm   16 1/2"	36cm
CC   WH			CC   WH	14"	16 1/2"
<b>14-5117</b>			<b>14-5118</b>	<b>14-3260</b>	<b>14-3261</b>

## PINÇAS DE $\varnothing 10\text{mm}$

GRASPING FORCEPS  $\varnothing 10\text{mm}$  / PINZAS DE  $\varnothing 10\text{mm}$

A	DESCRIÇÃO DESCRIPTION   DESCRIPCIÓN	C				HASTE INTERNA INNER SHAFT   VARILLA INTERNA	
		COMPRIMENTO LENGHT   LONGITUD				36cm   14"	42cm 16 1/2"
	PINÇA BABCOCK COM VIDEA BABCOCK VIDEA FORCEPS   PINZA BABCOCK CON VIDEA	36cm   14"		42cm   16 1/2"			
		CC   WH	SC   WH	CC   WH	SC   WH		
		<b>14-5131</b>	<b>14-5132</b>	<b>14-5133</b>	<b>14-5134</b>	<b>14-3046</b>	<b>14-3305</b>
escala (scale   escala) 1:2							
	DESCRIÇÃO DESCRIPTION   DESCRIPCIÓN	COMPRIMENTO LENGHT   LONGITUD				HASTE INTERNA INNER SHAFT   VARILLA INTERNA	
		36cm   14"		42cm   16 1/2"		36cm   14"	42cm 16 1/2"
	PINÇA BABCOCK COM SERRILHA DE BAKY BABCOCK FORCEPS WITH DE BAKY SERRATION   PINZA BABCOCK CON ESTRIADO DE BAKY	CC   WH	SC   WH	CC   WH	SC   WH		
		<b>14-5135</b>	<b>14-5136</b>	<b>14-5137</b>	<b>14-5138</b>	<b>14-3045</b>	<b>14-3076</b>
		escala (scale   escala) 1:2					
	DESCRIÇÃO DESCRIPTION   DESCRIPCIÓN	COMPRIMENTO LENGHT   LONGITUD				HASTE INTERNA INNER SHAFT   VARILLA INTERNA	
		36cm   14"		42cm   16 1/2"		36cm   14"	42cm 16 1/2"
	PINÇA BABCOCK COM SERRILHA ATRAUMÁTICA BABCOCK FORCEPS WITH ATRAUMATIC SERRATION   PINZA BABCOCK CON ESTRÍA ATRAUMÁTICA	CC   WH	SC   WH	CC   WH	SC   WH		
		<b>14-5139</b>	<b>14-5140</b>	<b>14-5141</b>	<b>14-5142</b>	<b>14-3044</b>	<b>14-3063</b>
		escala (scale   escala) 1:2					
	DESCRIÇÃO DESCRIPTION   DESCRIPCIÓN	COMPRIMENTO LENGHT   LONGITUD				HASTE INTERNA INNER SHAFT   VARILLA INTERNA	
		36cm   14"		42cm   16 1/2"		36cm   14"	42cm 16 1/2"
	PINÇA ATRAUMÁTICA PARA GRANDES ÓRGÃOS ATRAUMATIC CLAMP FOR LARGE ORGANS   PINZA ATRAUMÁTICA PARA GRANDES ÓRGANOS	CC   WH	SC   WH	CC   WH	SC   WH		
		<b>14-5143</b>	<b>14-5144</b>	<b>14-5145</b>	<b>14-5146</b>	<b>14-3043</b>	<b>14-3061</b>
		escala (scale   escala) 1:2					
	DESCRIÇÃO DESCRIPTION   DESCRIPCIÓN	COMPRIMENTO LENGHT   LONGITUD				HASTE INTERNA INNER SHAFT   VARILLA INTERNA	
		36cm   14"		42cm   16 1/2"		36cm   14"	42cm 16 1/2"
	PINÇA ATRAUMÁTICA TIPO DE BAKY BOCA 60mm DE BAKY ATRAUMATIC FORCEPS 60mm   PINZA ATRAUMÁTICA TIPO DE BAKY 60mm	CC   WH	SC   WH	CC   WH	SC   WH		
		<b>14-5147</b>	<b>14-5148</b>	<b>14-5149</b>	<b>14-5150</b>	<b>14-3042</b>	<b>14-3055</b>
		escala (scale   escala) 1:2					
	DESCRIÇÃO DESCRIPTION   DESCRIPCIÓN	COMPRIMENTO LENGHT   LONGITUD				HASTE INTERNA INNER SHAFT   VARILLA INTERNA	
		36cm   14"		42cm   16 1/2"		36cm   14"	42cm 16 1/2"
	PINÇA MARYLAND DE DISSECÇÃO MARYLAND DISSECTION FORCEPS   PINZA MARYLAND DE DISECCIÓN	SC   WH		SC   WH			
		<b>14-5017</b>		<b>14-5018</b>		<b>14-1581</b>	<b>14-3025</b>
		escala (scale   escala) 1:2					
	DESCRIÇÃO DESCRIPTION   DESCRIPCIÓN	COMPRIMENTO LENGHT   LONGITUD				HASTE INTERNA INNER SHAFT   VARILLA INTERNA	
		36cm   14"		42cm   16 1/2"		36cm   14"	42cm 16 1/2"
	PINÇA MIXTER DE DISSECÇÃO MIXTER DISSECTION FORCEPS   PINZA MIXTER DE DISECCIÓN	SC   WH		SC   WH			
		<b>14-5151</b>		<b>14-5152</b>		<b>14-1582</b>	<b>14-2823</b>
		escala (scale   escala) 1:2					
	DESCRIÇÃO DESCRIPTION   DESCRIPCIÓN	COMPRIMENTO LENGHT   LONGITUD				HASTE INTERNA INNER SHAFT   VARILLA INTERNA	
		36cm   14"		42cm   16 1/2"		36cm   14"	42cm 16 1/2"
	PINÇA WINTER BOCA 60mm WINTER FORCEPS 60mm   PINZA WINTER 60mm	SC   WH		SC   WH			
		<b>14-5153</b>		<b>14-5154</b>		<b>14-3050</b>	<b>14-3306</b>
		escala (scale   escala) 1:2					

 escala (scale   escala) 1:2	DESCRIÇÃO DESCRIPTION   DESCRIPCIÓN	COMPRIMENTO LENGHT   LONGITUD		HASTE INTERNA INNER SHAFT   VARILLA INTERNA	
	PINÇA DUVAL DUVAL FORCEPS   PINZA DUVAL	36cm   14"	42cm   16 1/2"	36cm   14"	42cm 16 1/2"
		CC   WH	CC   WH		
	<b>14-5156</b>	<b>14-5157</b>	<b>14-2446</b>	<b>14-3316</b>	

 escala (scale   escala) 1:2	DESCRIÇÃO DESCRIPTION   DESCRIPCIÓN	COMPRIMENTO LENGHT   LONGITUD		HASTE INTERNA INNER SHAFT   VARILLA INTERNA	
	PINÇA DE BAKEY / SATINSKY DE BAKY / SATINSKY FORCEPS   PINZA DEBAKEY / SATINSKY	36cm   14"	36cm   14"		
		CC   WH			
	<b>14-5183</b>	<b>14-3621</b>			

 escala (scale   escala) 1:3	DESCRIÇÃO DESCRIPTION   DESCRIPCIÓN	COMPRIMENTO LENGHT   LONGITUD		HASTE INTERNA INNER SHAFT   VARILLA INTERNA	
	PINÇA SIMON SIMON FORCEPS   PINZA SIMON	36cm   14"	42cm   16 1/2"	36cm   14"	42cm 16 1/2"
		CC   WH	CC   WH		
	<b>14-5158</b>	<b>14-5159</b>	<b>14-3319</b>	<b>14-3320</b>	

 escala (scale   escala) 1:2	DESCRIÇÃO DESCRIPTION   DESCRIPCIÓN	COMPRIMENTO LENGHT   LONGITUD		HASTE INTERNA INNER SHAFT   VARILLA INTERNA	
	PINÇA SATINSKY SATINSKY FORCEPS   PINZA SATINSKY	36cm   14"	36cm   14"		
		CC   WH			
	<b>14-5155</b>	<b>14-3047</b>			

## PINÇAS BIPOLARES Ø5mm (ACOMPANHA CABO DE 3m)

BIPOLAR FORCEPS Ø5mm (ACCOMPANIES 118" CABLE) | PINZAS BIPOLARES Ø5mm (ACOMPAÑA CABLE DE 3M)

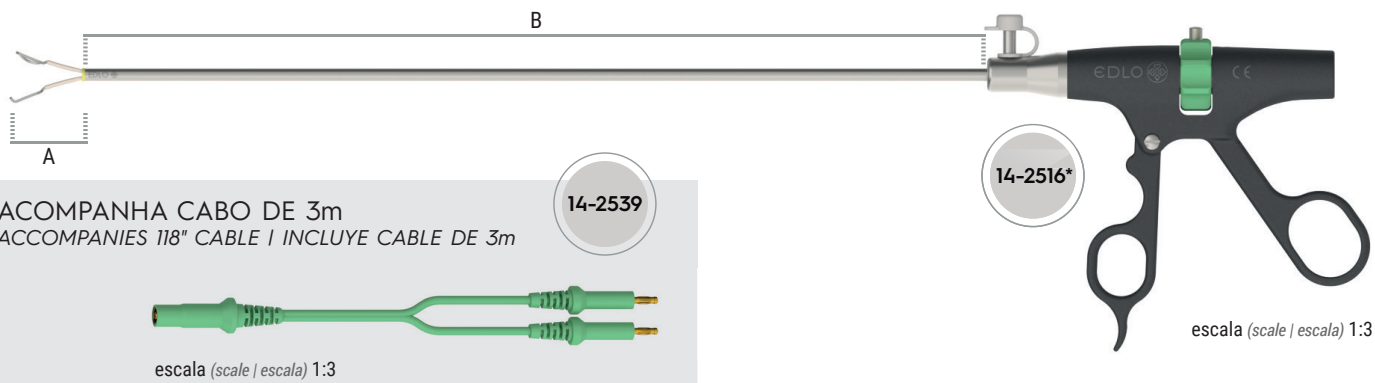



ACOMPANHA CABO DE 3m  
ACCOMPANIES 118" CABLE | INCLUYE CABLE DE 3m

14-2539

14-2516\*

escala (scale | escala) 1:3

 escala (scale   escala) 1:1	A	DESCRIÇÃO DESCRIPTION   DESCRIPCIÓN	B COMPRIMENTO LENGHT   LONGITUD		HASTE INTERNA INNER SHAFT   VARILLA INTERNA	
		PINÇA BIPOLAR BOCA DE 1mm SERRILHADA BIPOLAR SERRATED FORCEPS 1mm MOUTH   PINZA BIPOLAR BOCA DE 1mm ESTRIADA	36cm   14"	36cm   14"		
			SC   WH			
	<b>14-2518</b>	<b>14-2216</b>				

 escala (scale   escala) 1:1	A	DESCRIÇÃO DESCRIPTION   DESCRIPCIÓN	B COMPRIMENTO LENGHT   LONGITUD		HASTE INTERNA INNER SHAFT   VARILLA INTERNA	
		PINÇA BIPOLAR BOCA DE 3mm SERRILHADA BIPOLAR SERRATED FORCEPS 3mm MOUTH   PINZA BIPOLAR BOCA DE 3mm ESTRIADA	36cm   14"	42cm   16 1/2"	36cm   14"	42cm 16 1/2"
			SC   WH	SC   WH		
	<b>14-2517</b>	<b>14-2755</b>	<b>14-2217</b>	<b>14-2756</b>		

	DESCRIÇÃO DESCRIPTION   DESCRIPCIÓN	COMPRIMENTO LENGHT   LONGITUD		HASTE INTERNA INNER SHAFT   VARILLA INTERNA	
	PINÇA DE APREENSÃO BIPOLAR BIPOLAR GRASPING FORCEPS 5mm   PINZA DE AGARRE BIPOLAR 5mm	36cm   14"	42cm   16 1/2"	36cm   14"	42cm 16 1/2"
		SC   WH	SC   WH		
escala (scale   escala) 1:1	<b>14-2516*</b>	<b>14-2716</b>	<b>14-2218</b>	<b>14-2717</b>	



## PINÇAS COM EMPUNHADURA EM U Ø5mm

U-GRIP GRASPING FORCEPS Ø5mm | PINZAS CON EMPUÑADURA EN U Ø5mm

\*vedante vendido para reposição | \*sealing cap sold as replacement | \*sellador vendido como repuesto



escala (scale | escala) 1:3

A	DESCRIÇÃO DESCRIPTION   DESCRIPCIÓN	COMPRIMENTO LENGHT   LONGITUD
 escala (scale   escala) 1:1	PINÇA ATRAUMÁTICA PARA GINECOLOGIA GYNECOLOGY ATRAUMATIC FORCEPS   PINZA ATRAUMÁTICA PARA GINECOLOGIA	33cm   13"
		<b>14-0954</b>
 escala (scale   escala) 1:1	PINÇA PARA TROMPAS DE FALÓPIO ATRAUMATIC FORCEPS FOR GYNECOLOGY (BOWEL FORCEPS)   PINZA ATRAUMÁTICA PARA GINECOLOGÍA (BOWEL FORCEPS)	33cm   13"
		<b>14-1082</b>
 escala (scale   escala) 1:1	PINÇA ATRAUMÁTICA PARA APREENSÃO DO TUBO DIGESTIVO E P/ GINECOLOGIA BOWEL FALLOPIAN TUBE FORCEPS   PINZA PARA TROMPAS DE FALOPIO	33cm   13"
		<b>14-0955</b>

## PINÇAS - EMPUNHADURAS COM MOLA

FORCEPS - SPRING HANDLES | PINZAS - EMPUÑADURAS CON RESORTE



escala (scale | escala) 1:2



## PINÇAS DE Ø3mm

FORCEPS Ø3mm | PINZAS Ø3mm

A	DESCRIÇÃO DESCRIPTION   DESCRIPCIÓN	C		TUBO MONTADO MOUNTED TUBE   TUBO MONTADO	
		COMPRIMENTO LENGHT   LONGITUD			
 escala (scale   escala) 1:1	PINÇA POZZI POZZI FORCEPS   PINZA POZZI	20cm   8"	36cm   14"	20cm 8"	36cm 14"
		<b>14-3221</b>	<b>14-3129</b>	<b>14-3222</b>	<b>14-3128</b>

## PINÇAS DE Ø5mm

FORCEPS Ø5mm / PINZAS Ø5mm

A	DESCRIÇÃO DESCRIPTION   DESCRIPCIÓN	C			TUBO MONTADO MOUNTED TUBE   TUBO MONTADO		
		COMPRIMENTO LENGTH   LONGITUD					
 escala (scale   escala) 1:1	PINÇA POZZI POZZI FORCEPS	20cm   8"	36cm   14"	42cm   16 1/2"	20cm	36cm	42cm
		CC   WH	CC   WH	CC   WH	8"	14"	16 1/2"
		<b>14-3217</b>	<b>14-1172</b>	<b>14-3219</b>	<b>14-3218</b>	<b>14-3038</b>	<b>14-3220</b>
 escala (scale   escala) 1:1	PINÇA DENTADA COM GARRA 2X3 DENTES TOOTHED FORCEPS WITH CLAW 2X3 TEETH   PINZA DENTADA CON GARRA 2X3 DIENTES	20cm   8"	36cm   14"	42cm   16 1/2"	20cm	36cm	42cm
		CC   WH	CC   WH	CC   WH	8"	14"	16 1/2"
		<b>14-1430</b>	<b>14-0979</b>	<b>14-2820</b>	<b>14-3054</b>	<b>14-3039</b>	<b>14-2821</b>

## PINÇAS DE Ø10mm

FORCEPS Ø10mm / PINZAS Ø10mm

A	DESCRIÇÃO DESCRIPTION   DESCRIPCIÓN	C		HASTE INTERNA INNER SHAFT   VARILLA INTERNA	
		COMPRIMENTO LENGTH   LONGITUD			
 escala (scale   escala) 1:2	PINÇA POZZI POZZI FORCEPS   PINZA POZZI	36cm   14"	42cm   16 1/2"	36cm	42cm
		<b>14-1173</b>	<b>14-3205</b>	<b>14-3041</b>	<b>14-3206</b>
 escala (scale   escala) 1:2	PINÇA DENTADA COM GARRA 2X3 DENTES TOOTHED FORCEPS WITH CLAW 2X3 TEETH   PINZA DENTADA CON GARRA 2X3 DIENTES	36cm   14"	42cm   16 1/2"	36cm	42cm
		<b>14-0980</b>	<b>14-1467</b>	<b>14-3040</b>	<b>14-3053</b>

# Cânulas

## CANNULAS / CÁNULAS

14-1059\*









## CÂNULAS DE DISSECÇÃO Ø3mm

DISSECTION CANNULAS Ø3mm / CÁNULAS DISECTORAS Ø3mm

A	DESCRIÇÃO DESCRIPTION   DESCRIPCIÓN	COMPRIMENTO LENGTH   LONGITUD	
 escala (scale   escala) 1:1	CÂNULA DE DISSECÇÃO EM ÂNGULO RETO DISSECTION CANNULA WITH L-SHAPED HOOK   CÁNULA DISECTORA EN ÁNGULO RECTO	20cm   8"	36cm   14"
		<b>14-2249</b>	<b>14-1531</b>
 escala (scale   escala) 1:1	CÂNULA DE DISSECÇÃO TIPO ESPÁTULA DISSECTION CANNULA WITH ANGLED SPATULA   CÁNULA DISECTORA TIPO ESPÁTULA	36cm   14"	
		<b>14-1530</b>	

## CÂNULAS DE DISSECÇÃO Ø5mm

DISSECTION CANNULAS Ø5mm | CÂNULAS DISECTORAS Ø5mm

A	DESCRIÇÃO DESCRIPTION   DESCRIPCIÓN	COMPRIMENTO LENGTH   LONGITUD		
 escala (scale   escala) 1:1	<b>CÂNULA DE DISSECÇÃO GANCHO EM J</b> DISSECTION CANNULA WITH J-SHAPED HOOK   CÂNULA DISECTORA GANCHO EN J	20cm   8"	36cm   14"	42cm   16 1/2"
		<b>14-1422</b>	<b>14-1058</b>	<b>14-3230</b>
 escala (scale   escala) 1:1	<b>CÂNULA DE DISSECÇÃO GANCHO EM ÂNGULO RETO</b> DISSECTING CANNULA WITH L-SHAPED HOOK   CÂNULA DISECTORA GANCHO EN ÂNGULO RECTO	20cm   8"	36cm   14"	42cm   16 1/2"
		<b>14-1424</b>	<b>14-1059</b>	<b>14-1423</b>
 escala (scale   escala) 1:1	<b>CÂNULA DE DISSECÇÃO ESPÁTULA ANGULADA</b> DISSECTION CANNULA WITH ANGLED SPATULA   CÂNULA DISECTORA ESPÁTULA ANGULADA	20cm   8"	36cm   14"	
		<b>14-2793</b>	<b>14-1121</b>	
 escala (scale   escala) 1:1	<b>CÂNULA DE DISSECÇÃO ESFERA ANGULADA</b> DISSECTION CANNULA WITH ANGLED BALLPOINT   CÂNULA DISECTORA ESFERA ANGULADA	36cm   14"		
		<b>14-1149</b>		
 escala (scale   escala) 1:1	<b>CÂNULA DE DISSECÇÃO COM PONTA EM AGULHA ANGULADA</b> DISSECTION CANNULA WITH ANGLED NEEDLE TIP   CÂNULA DISECTORA CON PUNTA EN AGUJA ANGULADA	36cm   14"		
		<b>14-1154</b>		
 escala (scale   escala) 1:1	<b>CÂNULA DE DISSECÇÃO ESPÁTULA</b> DISSECTION CANNULA WITH ANGLED SPATULA   CÂNULA DISECTORA ESPÁTULA	20cm   8"	36cm   14"	42cm   16 1/2"
		<b>14-1421</b>	<b>14-1057</b>	<b>14-2564</b>

## CÂNULAS DE DISSECÇÃO COM VÁLVULA Ø5mm

DISSECTION CANNULAS WITH VALVE Ø5mm |

CÂNULAS DISECTORAS CON VÁLVULA Ø5mm



A	DESCRIÇÃO DESCRIPTION   DESCRIPCIÓN	COMPRIMENTO LENGTH   LONGITUD		
 escala (scale   escala) 1:1	<b>CÂNULA DE DISSECÇÃO GANCHO EM J COM VÁLVULA</b> DISSECTION CANNULA WITH J-SHAPED HOOK AND VALVE   CÂNULA DISECTORA GANCHO EN J CON VÁLVULA	36cm   14"		
		<b>14-1009</b>		
 escala (scale   escala) 1:1	<b>CÂNULA DE DISSECÇÃO GANCHO EM ÂNGULO RETO COM VÁLVULA</b> DISSECTION CANNULA WITH L-SHAPED HOOK AND VALVE   CÂNULA DISECTORA GANCHO EN ÂNGULO RECTO CON VÁLVULA	36cm   14"		
		<b>14-1008*</b>		
 escala (scale   escala) 1:1	<b>CÂNULA DE DISSECÇÃO ESFERA ANGULADA COM VÁLVULA</b> DISSECTION CANNULA WITH ANGLED BALLPOINT AND VALVE   CÂNULA DISECTORA ESFERA ANGULADA CON VÁLVULA	36cm   14"		
		<b>14-1160</b>		

 escala (scale   escala) 1:1	DESCRIÇÃO DESCRIPTION   DESCRIPCIÓN	COMPRIMENTO LENGTH   LONGITUD	
	CÂNULA DE DISSECÇÃO ESPÁTULA ANGULADA COM VÁLVULA DISSECTION CANNULA WITH ANGLED SPATULA AND VALVE   CÁNULA DISECTORA ESPÁTULA ANGULADA CON VÁLVULA	36cm   14"	
		<b>14-1161</b>	
 escala (scale   escala) 1:1	DESCRIÇÃO DESCRIPTION   DESCRIPCIÓN	COMPRIMENTO LENGTH   LONGITUD	
	CÂNULA DE DISSECÇÃO COM PONTA EM AGULHA ANGULADA COM VÁLVULA DISSECTION CANNULA WITH ANGLED NEEDLE TIP AND VALVE   CÁNULA DISECTORA CON PUNTA EN AGUJA ANGULADA CON VÁLVULA	36cm   14"	
		<b>14-1159</b>	
 escala (scale   escala) 1:1	DESCRIÇÃO DESCRIPTION   DESCRIPCIÓN	COMPRIMENTO LENGTH   LONGITUD	
	CÂNULA DE DISSECÇÃO ESPÁTULA COM VÁLVULA DISSECTION CANNULA WITH ANGLED SPATULA AND VALVE   CÁNULA DISECTORA ESPÁTULA CON VÁLVULA	36cm   14"	
		<b>14-1007</b>	

## CÂNULAS

CANNULAS / CÁNULAS

14-0474	
 escala (scale   escala) 1:2	DESCRIÇÃO DESCRIPTION   DESCRIPCIÓN
	CÂNULA PARA FECHAMENTO DE APONEUROSE APONEUROSIS CANNULA   CÁNULA PARA CIERRE DE APONEUROSIS
14-1137	
 escala (scale   escala) 1:2	DESCRIÇÃO DESCRIPTION   DESCRIPCIÓN
	CÂNULA PARA FECHAMENTO APONEUROSE TIPO GANCHO APONEUROSIS CANNULA WITH HOOK   CÁNULA PARA CIERRE DE APONEUROSIS TIPO GANCHO

## PNEUMOPERITÔNIO DE VERESS

PNEUMOPERITONEUM VERESS NEEDLE / NEUMOPERITONEO DE VERESS



DESCRIÇÃO DESCRIPTION   DESCRIPCIÓN	COMPRIMENTO LENGTH   LONGITUD		
CÂNULA PARA PNEUMOPERITÔNIO DE VERESS Ø2,5mm PNEUMOPERITONEUM VERESS NEEDLE CANNULA Ø2.5mm   CÁNULA PARA NEUMOPERITONEO DE VERESS Ø2,5mm	8cm   3 1/8"	12cm   4 3/4"	15cm   5 7/8"
	<b>14-1400</b>	<b>14-0970</b>	<b>14-0971</b>



## PUNÇÃO E INJEÇÃO



PUNCTURE AND INJECTION | PUNCIÓN E INYECCIÓN

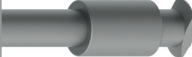

14-2430\*



A	DESCRIÇÃO DESCRIPTION   DESCRIPCIÓN	COMPRIMENTO LENGHT   LONGITUD		DIÂMETRO DIAMETER   DIÁMETRO	B
 escala (scale   escala) 1:1	CÂNULA DE PUNÇÃO E INJEÇÃO AGULHA DE 0,8 PUNCTURE AND INJECTION CANNULA 0.8 NEEDLE   CÁNULA DE PUNCIÓN E INYECCIÓN AGUJA DE 0,8	20cm   8"	36cm   14"	Ø5mm	 escala (scale   escala) 1:1
		<b>14-1457</b>	<b>14-0968</b>		

A	DESCRIÇÃO DESCRIPTION   DESCRIPCIÓN	COMPRIMENTO LENGHT   LONGITUD		DIÂMETRO DIAMETER   DIÁMETRO	B
 escala (scale   escala) 1:2	CÂNULA COLANGIOGRAFIA COLANGIOGRAPHY CANNULA   CÁNULA COLANGIOGRAFÍA	36cm   14"		Ø5mm	 escala (scale   escala) 1:1
		<b>14-0999*</b>			

A	DESCRIÇÃO DESCRIPTION   DESCRIPCIÓN	COMPRIMENTO LENGHT   LONGITUD		DIÂMETRO DIAMETER   DIÁMETRO	B
 escala (scale   escala) 1:1	CÂNULA DE PUNÇÃO E INJEÇÃO AGULHA 2,1 PUNCTURE AND INJECTION CANNULA 2.1 NEEDLE   CÁNULA DE PUNCIÓN E INYECCIÓN AGUJA 2,1	20cm   8"	36cm   14"	Ø5mm	 escala (scale   escala) 1:1
		<b>14-3231</b>	<b>14-0969</b>		

A	DESCRIÇÃO DESCRIPTION   DESCRIPCIÓN	COMPRIMENTO LENGHT   LONGITUD		DIÂMETRO DIAMETER   DIÁMETRO	B
 escala (scale   escala) 1:1	CÂNULA DE PUNÇÃO E INJEÇÃO AGULHA 0,8 PUNCTURE AND INJECTION CANNULA 0.8 NEEDLE   CÁNULA DE PUNCIÓN E INYECCIÓN AGUJA 0,8	20cm   8"	36cm   14"	Ø3mm	 escala (scale   escala) 1:1
		<b>14-3232</b>	<b>14-2430*</b>		

## AGULHA ESPECIAL DE SUTURAS EDLO Ø3mm

EDLO SPECIAL SUTURE NEEDLE Ø3mm | AGUJA ESPECIAL DE SUTURAS EDLO Ø3mm

14-2234



escala (scale | escala) 1:1

A	DESCRIÇÃO DESCRIPTION   DESCRIPCIÓN	COMPRIMENTO LENGHT   LONGITUD			HASTE TUBO MONTADO MOUNTED TUBE SHAFT   VARILLA TUBO MONTADO		
 escala (scale   escala) 1:1	CÂNULA AGULHA ESP SUTURAS EDLO EDLO SPECIAL SUTURE NEEDLE CANNULA   CÁNULA AGUJA ESP SUTURAS EDLO	15cm   6"	20cm   8"	36cm   14"	15cm   6"	20cm   8"	36cm   14"
		<b>14-2551</b>	<b>14-2390</b>	<b>14-2234*</b>	<b>14-2550</b>	<b>14-2391</b>	<b>14-2373</b>



# Aspiradores

## ASPIRATORS / ASPIRADORES

### TUBOS DE ASPIRAÇÃO E IRRIGAÇÃO

SUCTION AND IRRIGATION TUBES / TUBOS DE ASPIRACIÓN E IRRIGACIÓN

escala (scale | escala) 1:3



A

### VÁLVULA

VALVE / VÁLVULA

<b>14-1626</b>
DESCRIÇÃO DESCRIPTION   DESCRIPCIÓN
VÁLVULA PARA TUBO DE ASPIRAÇÃO E IRRIGAÇÃO VALVE FOR SUCTION AND IRRIGATION TUBE / VÁLVULA PARA TUBO DE ASPIRACIÓN E IRRIGACIÓN



escala (scale | escala) 1:2





### CÂNULAS DE ASPIRAÇÃO E IRRIGAÇÃO

SUCTION AND IRRIGATION TUBE / CÁNULAS DE ASPIRACIÓN E IRRIGACIÓN

A			
	escala (scale   escala) 1:3		
DESCRIÇÃO DESCRIPTION   DESCRIPCIÓN	COMPRIMENTO LENGTH   LONGITUD		DIÂMETRO DIAMETER   DIÁMETRO
CÂNULA DE ASPIRAÇÃO E IRRIGAÇÃO SUCTION AND IRRIGATION CANNULA / CÁNULA DE ASPIRACIÓN E IRRIGACIÓN	20cm   8"	36cm   14"	Ø3mm
	<b>14-2313</b>	<b>14-2327</b>	

A			
	escala (scale   escala) 1:3		
DESCRIÇÃO DESCRIPTION   DESCRIPCIÓN	COMPRIMENTO LENGTH   LONGITUD		DIÂMETRO DIAMETER   DIÁMETRO
CÂNULA DE ASPIRAÇÃO E IRRIGAÇÃO SUCTION AND IRRIGATION CANNULA / CÁNULA DE ASPIRACIÓN E IRRIGACIÓN	20cm   8"	36cm   14"	Ø5mm
	<b>14-1447*</b>	<b>14-1063</b>	

A			
	escala (scale   escala) 1:3		
DESCRIÇÃO DESCRIPTION   DESCRIPCIÓN	COMPRIMENTO LENGTH   LONGITUD		DIÂMETRO DIAMETER   DIÁMETRO
CÂNULA DE ASPIRAÇÃO E IRRIGAÇÃO SUCTION AND IRRIGATION CANNULA / CÁNULA DE ASPIRACIÓN E IRRIGACIÓN	20cm   8"	36cm   14"	Ø10mm
	<b>14-1448</b>	<b>14-1064</b>	

A			
	escala (scale   escala) 1:3		
DESCRIÇÃO DESCRIPTION   DESCRIPCIÓN	COMPRIMENTO LENGTH   LONGITUD		DIÂMETRO DIAMETER   DIÁMETRO
CÂNULA DE ASPIR. IRRIG. IDRODISSECÇÃO PTA CONF. SUCTION AND IRRIGATION CANNULA FOR HYDRODISSECTION / CÁNULA DE ASPIRACIÓN E IRRIGACIÓN HIDRODISECCIÓN PTA CONF.	20cm   8"	36cm   14"	Ø5mm
	<b>14-1449</b>	<b>14-1065</b>	

A			
	escala (scale   escala) 1:3		
DESCRIÇÃO DESCRIPTION   DESCRIPCIÓN	COMPRIMENTO LENGTH   LONGITUD		DIÂMETRO DIAMETER   DIÁMETRO
CÂNULA ASPIRAÇÃO E IRRIGAÇÃO PUNTA AGULHA 2mm SUCTION AND IRRIGATION CANNULA 2mm NEEDLE TIP / CÁNULA ASPIRACIÓN E IRRIGACIÓN PUNTA AGUJA 2mm	20cm   8"	36cm   14"	Ø5mm
	<b>14-1450</b>	<b>14-1066</b>	

A	 escala (scale   escala) 1:3	
DESCRIÇÃO DESCRIPTION   DESCRIPCIÓN	COMPRIMENTO LENGHT   LONGITUD	DIÂMETRO DIAMETER   DIÁMETRO
CÂNULA ASPIRAÇÃO E IRRIGAÇÃO DUAS VÁLVULAS DOUBLE VALVE SUCTION AND IRRIGATION CANNULA   CÁNULA DE IRRIGACIÓN Y ASPIRACIÓN DE DOBLE VÁLVULA	36cm   14"	Ø5mm
	<b>14-1011</b>	

# Vedantes

## SEALING CAPS | SELLADORES

### VEDANTE TIPO CARRETEL\*

REEL SEALING CAP\* | SELLADOR TIPO CARRETEL\*











\* Embalagem com 5 unidades. | \* Pack of 5 units. | \* Embalaje con 5 unidades.















14-0944		
FRENTE FRONT   FRENTE	TRÁS BACK   ATRÁS	DESCRIÇÃO DESCRIPTION   DESCRIPCIÓN
		<b>VEDANTE TIPO CARRETEL PARA PINÇA COM EMPUNHADURA EM U</b> REEL SEALING CAP FOR U-GRIP FORCEPS   SELLADOR TIPO CARRETEL PARA PINZA CON EMPUÑADURA EN U

### VEDANTES PARA CÂNULAS\*

SEALING CAPS FOR SLEEVES\* | SELLADORES PARA FUNDAS\*

\* Embalagem com 5 unidades. | \* Pack of 5 units. | \* Embalaje con 5 unidades.



14-1540		
FRENTE FRONT   FRENTE	TRÁS BACK   ATRÁS	DESCRIÇÃO DESCRIPTION   DESCRIPCIÓN
 escala (scale   escala) 1:2	 escala (scale   escala) 1:2	<b>VEDANTE PARA BAINHA TIPO DIAFRAGMA Ø3mm</b> DIAPHRAGM TYPE SEALING CAP Ø3mm   SELLADOR PARA FUNDA TIPO DIAFRAGMA Ø3mm
14-1041		
FRENTE FRONT   FRENTE	TRÁS BACK   ATRÁS	DESCRIÇÃO DESCRIPTION   DESCRIPCIÓN
 escala (scale   escala) 1:2	 escala (scale   escala) 1:2	<b>VEDANTE PARA BAINHA TIPO DIAFRAGMA Ø5mm</b> DIAPHRAGM TYPE SEALING CAP Ø5mm   SELLADOR PARA FUNDA TIPO DIAFRAGMA Ø5mm
14-1592		
FRENTE FRONT   FRENTE	TRÁS BACK   ATRÁS	DESCRIÇÃO DESCRIPTION   DESCRIPCIÓN
 escala (scale   escala) 1:2	 escala (scale   escala) 1:2	<b>VEDANTE PARA BAINHA TIPO DIAFRAGMA Ø6,5mm</b> DIAPHRAGM TYPE SEALING CAP Ø6.5mm   SELLADOR PARA FUNDA TIPO DIAFRAGMA Ø6,5mm
14-1042		
FRENTE FRONT   FRENTE	TRÁS BACK   ATRÁS	DESCRIÇÃO DESCRIPTION   DESCRIPCIÓN
 escala (scale   escala) 1:2	 escala (scale   escala) 1:2	<b>VEDANTE PARA BAINHA TIPO DIAFRAGMA Ø10mm</b> DIAPHRAGM TYPE SEALING CAP Ø10mm   SELLADOR PARA FUNDA TIPO DIAFRAGMA Ø10mm
14-0478		
FRENTE FRONT   FRENTE	TRÁS BACK   ATRÁS	DESCRIÇÃO DESCRIPTION   DESCRIPCIÓN
 escala (scale   escala) 1:2	 escala (scale   escala) 1:2	<b>VEDANTE PARA BAINHA TIPO DIAFRAGMA Ø12mm</b> DIAPHRAGM TYPE SEALING CAP Ø12mm   SELLADOR PARA FUNDA TIPO DIAFRAGMA Ø12mm





14-1043		
FRENTE FRONT   FRENTE	TRÁS BACK   ATRÁS	DESCRIÇÃO DESCRIPTION   DESCRIPCIÓN
 escala (scale   escala) 1:2	 escala (scale   escala) 1:2	KIT VEDANTE TIPO COPO BAINHA JANELA Ø5mm (EXT.) SEALING KIT CUP SLEEVE WINDOW TYPE Ø5mm (EXT.)   SET SELLADOR TIPO VASO FUNDA VENTANA Ø5mm (EXT.)
14-1044		
FRENTE FRONT   FRENTE	TRÁS BACK   ATRÁS	DESCRIÇÃO DESCRIPTION   DESCRIPCIÓN
 escala (scale   escala) 1:2	 escala (scale   escala) 1:2	KIT VEDANTE TIPO COPO BAINHA JANELA Ø10mm (EXT.) SEALING KIT CUP SLEEVE WINDOW TYPE Ø10mm (EXT.)   SET SELLADOR TIPO VASO FUNDA VENTANA Ø10mm (EXT.)
14-2126		
FRENTE FRONT   FRENTE	TRÁS BACK   ATRÁS	DESCRIÇÃO DESCRIPTION   DESCRIPCIÓN
 escala (scale   escala) 1:2	 escala (scale   escala) 1:2	KIT VEDANTE TIPO COPO BAINHA JANELA Ø12mm (EXT.) SEALING KIT CUP SLEEVE WINDOW TYPE Ø12 mm (EXT.)   SET SELLADOR TIPO VASO FUNDA VENTANA Ø12mm (EXT.)
14-3233		
FRENTE FRONT   FRENTE	TRÁS BACK   ATRÁS	DESCRIÇÃO DESCRIPTION   DESCRIPCIÓN
 escala (scale   escala) 1:2	 escala (scale   escala) 1:2	KIT VEDANTE PARA BAINHA TIPO JANELA Ø5mm (EXT. / INT.) SEALING KIT FOR SLEEVE WINDOW TYPE Ø5mm (EXT. / INT.)   SET SELLADOR PARA FUNDA TIPO VENTANA Ø5mm (EXT. / INT.)
14-3238		
FRENTE FRONT   FRENTE	TRÁS BACK   ATRÁS	DESCRIÇÃO DESCRIPTION   DESCRIPCIÓN
 escala (scale   escala) 1:2	 escala (scale   escala) 1:2	KIT VEDANTE BAINHA JANELA Ø6,5mm SEAL KIT SLEEVE WINDOW Ø6,5mm   SET SELLADOR FUNDA VENTANA Ø6,5mm
14-3234		
FRENTE FRONT   FRENTE	TRÁS BACK   ATRÁS	DESCRIÇÃO DESCRIPTION   DESCRIPCIÓN
 escala (scale   escala) 1:2	 escala (scale   escala) 1:2	KIT VEDANTE PARA BAINHA TIPO JANELA Ø10mm (EXT. / INT.) SEALING KIT FOR SLEEVE WINDOW TYPE Ø10 mm (EXT. / INT.)   SET SELLADOR PARA FUNDA TIPO VENTANA Ø10mm (EXT. / INT.)
14-3235		
FRENTE FRONT   FRENTE	TRÁS BACK   ATRÁS	DESCRIÇÃO DESCRIPTION   DESCRIPCIÓN
 escala (scale   escala) 1:2	 escala (scale   escala) 1:2	KIT VEDANTE PARA BAINHA TIPO JANELA Ø12mm (EXT. / INT.) SEALING KIT FOR SLEEVES WINDOW TYPE Ø12 mm (EXT.) / INT.)   SET SELLADOR PARA FUNDA TIPO VENTANA Ø12mm (EXT. / INT.)

## VEDANTE INTERNO\*

INNER SEAL\* | SELLADOR INTERNO\*

\* Embalagem com 5 unidades. | \* Pack of 5 units. | \* Embalaje con 5 unidades.

14-1209		
FRENTE FRONT   FRENTE	TRÁS BACK   ATRÁS	DESCRIÇÃO DESCRIPTION   DESCRIPCIÓN
 escala (scale   escala) 1:2	 escala (scale   escala) 1:2	KIT VEDANTE INTERNO BAINHA JANELA Ø5mm INNER SEAL KIT SLEEVE WINDOW Ø5mm   SET SELLADOR INTERNO FUNDA VENTANA Ø5mm

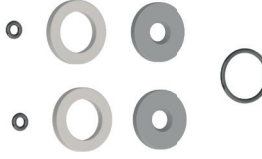
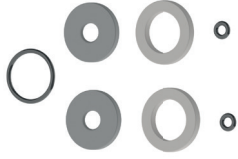
14-1206		
FRENTE FRONT   FRENTE	TRÁS BACK   ATRÁS	DESCRIÇÃO DESCRIPTION   DESCRIPCIÓN
 <p>escala (scale   escala) 1:2</p>	 <p>escala (scale   escala) 1:2</p>	<b>KIT VEDANTE INTERNO BAINHA JANELA Ø10mm</b> INNER SEAL KIT SLEEVE WINDOW Ø10mm   SET SELLADOR INTERNO FUNDA VENTANA Ø10mm
14-2007		
FRENTE FRONT   FRENTE	TRÁS BACK   ATRÁS	DESCRIÇÃO DESCRIPTION   DESCRIPCIÓN
 <p>escala (scale   escala) 1:2</p>	 <p>escala (scale   escala) 1:2</p>	<b>KIT VEDANTE INTERNO BAINHA JANELA Ø12mm</b> INNER SEAL KIT SLEEVE WINDOW Ø12mm   SET SELLADOR INTERNO FUNDA VENTANA Ø12mm
14-1627		
FRENTE FRONT   FRENTE	TRÁS BACK   ATRÁS	DESCRIÇÃO DESCRIPTION   DESCRIPCIÓN
 <p>escala (scale   escala) 1:2</p>	 <p>escala (scale   escala) 1:2</p>	<b>VEDANTE INTERNO PARA VÁLVULA PARA ASPIRAÇÃO E IRRIGAÇÃO</b> INNER VALVE SEAL FOR SUCTION AND IRRIGATION   SELLADOR INTERNO PARA VÁLVULA PARA ASPIRACIÓN E IRRIGACIÓN

# Aplicadores de clip

## SLS CLIP APPLIERS | APLICADORES DE CLIP

### EMPUNHADURAS

HANDLES | EMPUÑADURAS

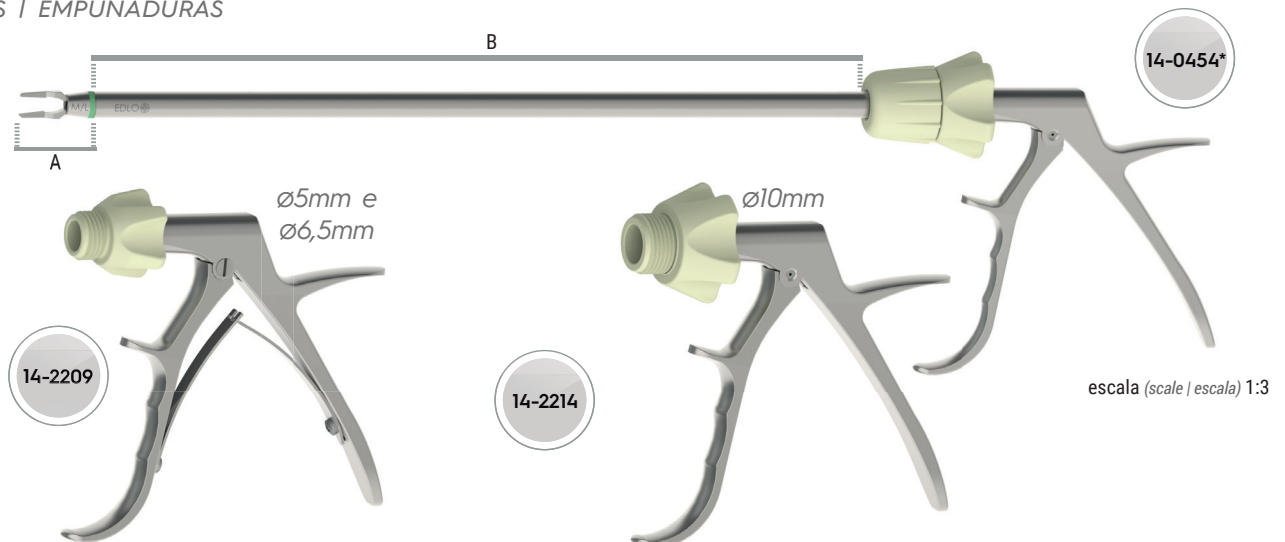

### APLICADOR DE CLIP Ø5mm

SLS CLIP APPLIER Ø5mm | APLICADOR DE CLIP Ø5mm

A	DESCRIÇÃO DESCRIPTION   DESCRIPCIÓN	B	HASTE INTERNA INNER SHAFT   VARILLA INTERNA
		COMPRIMENTO LENGTH   LONGITUD	
 <p>escala (scale   escala) 1:1</p>	<b>APLICADOR DE CLIP SLS MICRO PED. (BRANCO)</b> SLS CLIP APPLIERS MICRO PED. (WHITE)   APLICADOR DE CLIP SLS MICRO PED. (BLANCO)	20cm   8"	20cm   8"
		<b>14-1596</b>	<b>14-1597</b>

	DESCRIÇÃO DESCRIPTION   DESCRIPCIÓN	COMPRIMENTO LENGHT   LONGITUD		HASTE INTERNA INNER SHAFT   VARILLA INTERNA	
	escala (scale   escala) 1:1	APLICADOR DE CLIP SLS PEQUENO PED. (AMARELO) SLS CLIP APPLIER SMALL PED. (YELLOW) SLS   APLICADOR DE CLIP SLS PEQUEÑO PED. (AMARILLO) SLS	20cm   8"	33cm   13"	20cm   8"
		<b>14-1497</b>	<b>14-1499</b>	<b>14-1498</b>	<b>14-1523</b>

	DESCRIÇÃO DESCRIPTION   DESCRIPCIÓN	COMPRIMENTO LENGHT   LONGITUD		HASTE INTERNA INNER SHAFT   VARILLA INTERNA	
	escala (scale   escala) 1:1	APLICADOR DE CLIP SLS PEQUENO/ MÉDIO PED. (LILÁS) SMALL/MEDIUM PED. CLIP APPLIER (PURPLE)   APLICADOR DE CLIP SLS PEQUEÑO/ MEDIANO PED. (VIOLETA)	20cm   8"	33cm   13"	20cm   8"
		<b>14-1524</b>	<b>14-1526</b>	<b>14-1525</b>	<b>14-1527</b>

## APLICADOR DE CLIP Ø6,5mm

SLS CLIP APPLIER Ø6,5mm | APLICADOR DE CLIP Ø6,5mm

	DESCRIÇÃO DESCRIPTION   DESCRIPCIÓN	B COMPRIMENTO LENGHT   LONGITUD		HASTE INTERNA INNER SHAFT   VARILLA INTERNA	
		escala (scale   escala) 1:1	APLICADOR DE CLIP SLS MÉDIO (AZUL) SLS CLIP APPLIER MEDIUM (BLUE)   APLICADOR DE CLIP SLS MEDIANO (AZUL)	20cm   8"	33cm   13"
		<b>14-1495</b>	<b>14-1493</b>	<b>14-1496</b>	<b>14-1494</b>

## APLICADOR DE CLIP Ø10mm

SLS CLIP APPLIER Ø10mm | APLICADOR DE CLIP Ø10mm

	DESCRIÇÃO DESCRIPTION   DESCRIPCIÓN	B COMPRIMENTO LENGHT   LONGITUD		HASTE INTERNA INNER SHAFT   VARILLA INTERNA	
		escala (scale   escala) 1:1	APLICADOR DE CLIP SLS MÉDIO (AZUL) SLS CLIP APPLIER MEDIUM (BLUE)   APLICADOR DE CLIP SLS MEDIANO (AZUL)	20cm   8"	33cm   13"
		<b>14-1489</b>	<b>14-1487</b>	<b>14-1490</b>	<b>14-1488</b>

	DESCRIÇÃO DESCRIPTION   DESCRIPCIÓN	COMPRIMENTO LENGHT   LONGITUD		HASTE INTERNA INNER SHAFT   VARILLA INTERNA	
		escala (scale   escala) 1:1	APLICADOR DE CLIP SLS MÉDIO/GRANDE (VERDE) SLS CLIP APPLIER MEDIUM/LARGE (GREEN)   APLICADOR DE CLIP SLS MEDIANO/GRANDE (VERDE)	33cm   13"	42cm   16 1/2"
		<b>14-0454*</b>	<b>14-1484</b>	<b>14-1536</b>	<b>14-2261</b>

	DESCRIÇÃO DESCRIPTION   DESCRIPCIÓN	COMPRIMENTO LENGHT   LONGITUD		HASTE INTERNA INNER SHAFT   VARILLA INTERNA	
		escala (scale   escala) 1:1	APLICADOR DE CLIP SLS GRANDE (LARANJA) SLS CLIP APPLIER LARGE (ORANGE)   APLICADOR DE CLIP SLS GRANDE (NARANJA)	33cm   13"	42cm   16 1/2"
		<b>14-2385</b>	<b>14-2387</b>	<b>14-2386</b>	<b>14-2388</b>







## PORCAS PARA APLICADOR DE CLIP

PPSU NUTS FOR CLIP APPLIER | TUERCAS PARA APLICADOR DE CLIP

DESCRIÇÃO DESCRIPTION   DESCRIPCIÓN	14-2211	14-2215	14-2128	
PORCAS PARA APLICADORES DE CLIP PPSU NUTS FOR CLIP APPLIERS / TUERCAS PARA APLICADORES DE CLIP	FRENTE FRONT   FRENTE	 escala (scale   escala) 1:2	 escala (scale   escala) 1:2	 escala (scale   escala) 1:2
	TRÁS BACK   ATRÁS	 escala (scale   escala) 1:2	 escala (scale   escala) 1:2	 escala (scale   escala) 1:2
	DIÁMETRO DIAMETER   DIÁMETRO	Ø5mm	Ø6,5mm	Ø10mm

# Empunhaduras

## HANDLES / EMPUÑADURAS

	DESCRIÇÃO DESCRIPTION   DESCRIPCIÓN	CÓDIGO CODE   CÓDIGO		DESCRIÇÃO DESCRIPTION   DESCRIPCIÓN	CÓDIGO CODE   CÓDIGO
	EMPUNHADURA EASY LIGHT COM CREMALHEIRA EASY LIGHT HANDLE WITH RATCHET   EMPUÑADURA EASY LIGHT CON CREMALLERA	14-3200		EMPUNHADURA LONGITUDINAL DE AÇO COM ANÉIS DOURADOS PARA PORTA AGULHAS LONGITUDINAL STEEL HANDLE WITH GOLDEN RINGS FOR NEEDLE HOLDER   EMPUÑADURA LONGITUDINAL DE ACERO CON ANILLOS DORADOS PARA PORTAAGUJAS	14-1122
escala (scale   escala) 1:4			escala (scale   escala) 1:4		
	EMPUNHADURA EASY LIGHT EASY LIGHT HANDLE   EMPUÑADURA EASY LIGHT	14-3199		EMPUNHADURA PARA APLICADOR DE CLIPS 10mm E 12mm SLS HANDLE FOR SLS CLIP APPLIERS 10mm AND 12mm   EMPUÑADURA PARA APLICADOR DE CLIPS 10mm Y 12mm SLS	14-2214
escala (scale   escala) 1:4			escala (scale   escala) 1:4		
	EMPUNHADURA DE AÇO COM MOLA REPOSICIONADORA STEEL HANDLE WITH AUTOMATIC BACK-SPRING   EMPUÑADURA DE ACERO CON RESORTE REPOSICIONADOR	14-1115		EMPUNHADURA APLICADOR DE CLIPS 5mm E 6,5mm HANDLE FOR SLS CLIP APPLIERS 5mm AND 6.5mm   EMPUÑADURA APLICADOR DE CLIPS 5mm E 6,5mm	14-2209
escala (scale   escala) 1:4			escala (scale   escala) 1:4		
	EMPUNHADURA MATHIEU PARA PORTA AGULHAS MATHIEU HANDLE FOR NEEDLE HOLDER   EMPUÑADURA MATHIEU PARA PORTAAGUJAS	14-2380		EMPUNHADURA PARA PINÇA BIPOLAR PPS PPS BIPOLAR FORCEPS HANDLE   EMPUÑADURA PARA PINZA BIPOLAR PPS	14-2519
escala (scale   escala) 1:4			escala (scale   escala) 1:4		
	EMPUNHADURA COM ANÉIS DOURADOS Handle with ratchet HANDLE WITH GOLDEN RINGS   EMPUÑADURA CON ANILLOS DORADOS	14-1119			
escala (scale   escala) 1:4					

# Tesouras

## SCISSORS / TIJERAS

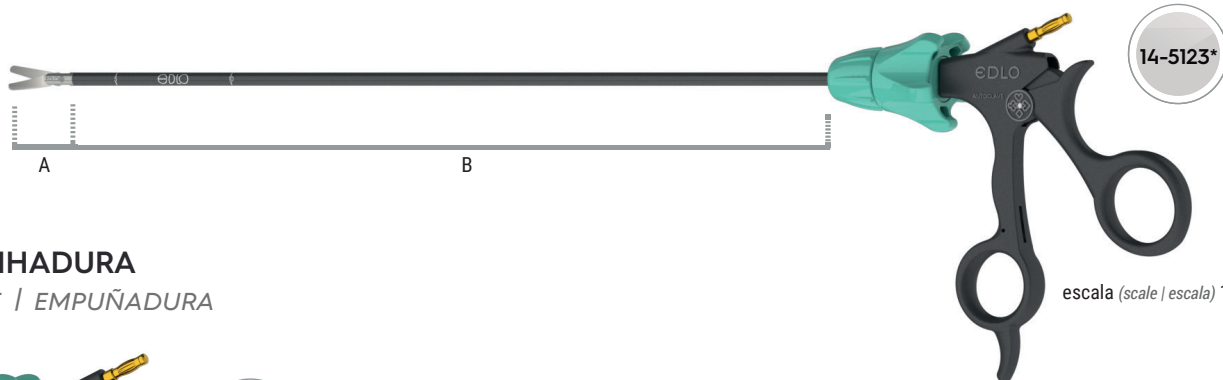

### EMPUNHADURA

HANDLE / EMPUÑADURA



Ø 3mm						
A	DESCRIÇÃO DESCRIPTION   DESCRIPCIÓN	B			HASTE INTERNA INNER SHAFT   VARILLA INTERNA	
		COMPRIMENTO LENGTH   LONGITUD				
	TESOURA METZENBAUM METZENBAUM SCISSORS   TIJERA METZENBAUM	20cm   8"	36cm   14"		20cm	36cm
		SC   WH	SC   WH		8"	14"
		<b>14-5171</b>	<b>14-5170</b>		<b>14-2288</b>	<b>14-2287</b>

escala (scale | escala) 1:1

Ø 5mm							
A	DESCRIÇÃO DESCRIPTION   DESCRIPCIÓN	B			HASTE INTERNA INNER SHAFT   VARILLA INTERNA		
		COMPRIMENTO LENGTH   LONGITUD					
	TESOURA METZENBAUM ISOL. RETA STRAIGHT METZENBAUM INSULATED SCISSORS   TIJERA METZENBAUM AISL. RECTA	20cm   8"	36cm   14"	42cm   16 1/2"	20cm	36cm	42cm
		SC   WH	SC   WH	SC   WH	8"	14"	16 1/2"
		<b>14-5122</b>	<b>14-5123*</b>	<b>14-5124</b>	<b>14-2951</b>	<b>14-2299</b>	<b>14-2952</b>

escala (scale | escala) 1:1

A	DESCRIÇÃO DESCRIPTION   DESCRIPCIÓN	COMPRIMENTO LENGTH   LONGITUD			HASTE INTERNA INNER SHAFT   VARILLA INTERNA		
	TESOURA METZENBAUM ISOL. CURVA CURVED METZENBAUM INSULATED SCISSORS   TIJERA METZENBAUM AISL. CURVA	20cm   8"	36cm   14"	42cm   16 1/2"	20cm	36cm	42cm
		SC   WH	SC   WH	SC   WH	8"	14"	16 1/2"
		<b>14-5002</b>	<b>14-5000</b>	<b>14-5001</b>	<b>14-2812</b>	<b>14-1591</b>	<b>14-2950</b>

escala (scale | escala) 1:1

A	DESCRIÇÃO DESCRIPTION   DESCRIPCIÓN	COMPRIMENTO LENGTH   LONGITUD		HASTE INTERNA INNER SHAFT   VARILLA INTERNA	
	TESOURA METZENBAUM LÂMINA LONGA CURVA LONG CURVED METZENBAUM SCISSORS   TIJERA METZENBAUM LÁMINA LARGA CURVA	36cm   14"	42cm   16 1/2"	36cm	42cm
		SC   WH	SC   WH	14"	16 1/2"
		<b>14-5129</b>	<b>14-5130</b>	<b>14-3161</b>	<b>14-3224</b>

escala (scale | escala) 1:1

	DESCRIÇÃO DESCRIPTION   DESCRIPCIÓN	COMPRIMENTO LENGHT   LONGITUD	HASTE INTERNA INNER SHAFT   VARILLA INTERNA
	TESOURA TIPO GANCHO HOOK SCISSORS   TIJERA TIPO GANCHO	36cm   14"	36cm 14"
		SC   WH	
escala (scale   escala) 1:1		<b>14-5125</b>	<b>14-2302</b>

	DESCRIÇÃO DESCRIPTION   DESCRIPCIÓN	COMPRIMENTO LENGHT   LONGITUD	HASTE INTERNA INNER SHAFT   VARILLA INTERNA
	TESOURA TIPO GANCHO SERRILHADA SERRATED HOOK SCISSORS   TIJERA TIPO GANCHO ESTRIADA	36cm   14"	36cm 14"
		SC   WH	
escala (scale   escala) 1:1		<b>14-5126</b>	<b>14-2303</b>

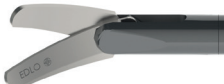
Ø 10mm					
A	DESCRIÇÃO DESCRIPTION   DESCRIPCIÓN	B		HASTE INTERNA INNER SHAFT   VARILLA INTERNA	
		COMPRIMENTO LENGHT   LONGITUD			
	TESOURA METZENBAUM ISOL. CURVA CURVED METZENBAUM INSULATED SCISSORS   TIJERA METZENBAUM AISL. CURVA	36cm   14"	42cm   16 1/2"	36cm 14"	42cm 16 1/2"
		SC   WH	SC   WH		
		escala (scale   escala) 1:2		<b>14-5127</b>	<b>14-5128</b>

# Trocarteres e Bainhas

TROCARS AND SLEEVES / TROCATERES Y CÁNULAS (VAINAS)

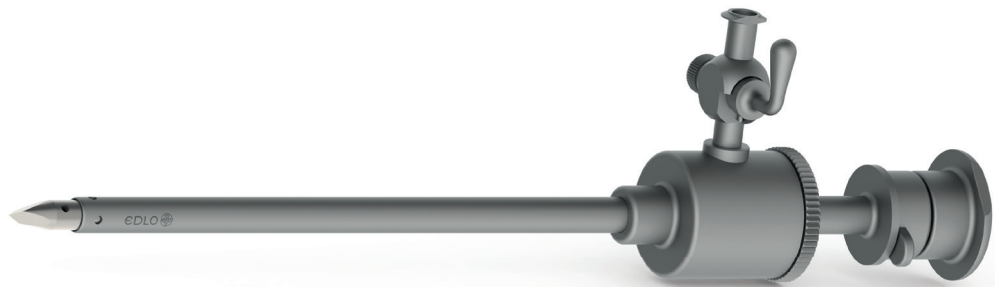

escala (scale | escala) 1:1

## A - COMPRIMENTO TOTAL

TOTAL LENGTH | LARGO TOTAL



A



A

escala (scale | escala) 1:2

## B - COMPRIMENTO ÚTIL

USEFUL LENGTH | LONGITUD ÚTIL

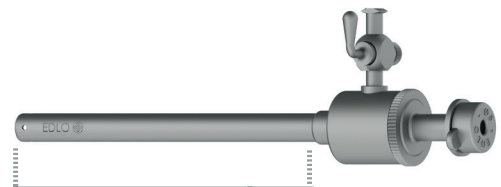

B

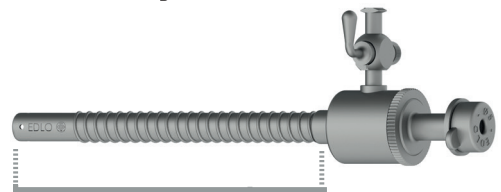

B

escala (scale | escala) 1:2



## TROCARTES Ø3mm COM BAINHA TIPO DIAFRAGMA

Ø3mm TROCAR WITH DIAPHRAGM SLEEVE / TROCATER Ø3mm CON CÁNULA (VAINA) TIPO DIAFRAGMA

OBTURADOR OBTURATOR   OBTURADOR	DESCRIÇÃO DESCRIPTION   DESCRIPCIÓN	COMPR. LENGHT   LONGITUD	
<b>14-2243</b>	<b>14-2242</b>	5cm   2"	
OBTURADOR PONTA PIRAMIDAL PYRAMIDAL TIP OBTURATOR   OBTURADOR PUNTA PIRAMIDAL	CÂNULA DIAFRAGMA LISA SEM TORNEIRA DIAPHRAGM SMOOTH CANNULA (SLEEVE) WITHOUT VALVE   CÁNULA (FUNDA) LISA TIPO VENTANA SIN LLAVE DE PASO		
COMPR. LENGHT   LONGITUD	<b>14-2245</b> CÂNULA DIAFRAGMA LISA COM TORNEIRA DIAPHRAGM SMOOTH CANNULA (SLEEVE) WITH VALVE   CÁNULA (FUNDA) LISA TIPO VENTANA CON LLAVE DE PASO		
7,5cm   3"			
<b>14-1533</b>	<b>14-1532</b>	10cm   4"	
OBTURADOR PONTA PIRAMIDAL PYRAMIDAL TIP OBTURATOR   OBTURADOR PUNTA PIRAMIDAL	CÂNULA DIAFRAGMA LISA SEM TORNEIRA * DIAPHRAGM SMOOTH CANNULA (SLEEVE) WITHOUT VALVE   CÁNULA (FUNDA) LISA TIPO VENTANA SIN LLAVE DE PASO		
COMPR. LENGHT   LONGITUD	<b>14-2332</b> CÂNULA DIAFRAGMA LISA COM TORNEIRA ** DIAPHRAGM SMOOTH CANNULA (SLEEVE) WITH VALVE   CÁNULA (FUNDA) LISA TIPO VENTANA CON LLAVE DE PASO		
12,5cm   5"			

escala (scale | escala) 1:2

escala (scale | escala) 1:2

OBS.: Vedante / Sealig Cap / Sellante: 14-1540 (Pág. 32 / P. 32)

## TROCARTES Ø5mm COM BAINHA TIPO DIAFRAGMA

Ø5mm TROCAR WITH DIAPHRAGM SLEEVE / TROCATER Ø5mm CON CÁNULA (VAINA) TIPO DIAFRAGMA

OBTURADOR CORRESP. OBTURATOR   OBTURADOR	DESCRIÇÃO DESCRIPTION   DESCRIPCIÓN	COMPR. LENGHT   LONGITUD	
<b>14-1188</b>	<b>14-2598</b>	4,5cm   2 3/4"	
OBTURADOR PONTA PIRAMIDAL PYRAMIDAL TIP OBTURATOR   OBTURADOR PUNTA PIRAMIDAL	CÂNULA DIAFRAGMA LISA SEM TORNEIRA DIAPHRAGM SMOOTH CANNULA (SLEEVE) WITHOUT VALVE   CÁNULA (FUNDA) LISA TIPO VENTANA SIN LLAVE DE PASO		
	<b>14-2599</b>		
	CÂNULA DIAFRAGMA LISA COM TORNEIRA *** DIAPHRAGM SMOOTH CANNULA (SLEEVE) WITH VALVE   CÁNULA (FUNDA) LISA TIPO VENTANA CON LLAVE DE PASO		
	<b>14-1184</b>		
COMPR. LENGHT   LONGITUD	<b>14-1185</b> CÂNULA DIAFRAGMA ROSQUEÁVEL COM TORNEIRA **** DIAPHRAGM THREADED CANNULA (SLEEVE) WITH VALVE   CÁNULA (FUNDA) CON ROSCA TIPO DIAFRAGMA CON LLAVE DE PASO		
8cm   3"			

escala (scale | escala) 1:2

escala (scale | escala) 1:2

OBS.: Vedante / Sealig Cap / Sellante: 14-1041 (Pág. 32 / P. 32)

## TROCARTES Ø5mm COM BAINHA TIPO DIAFRAGMA

Ø5mm TROCAR WITH DIAPHRAGM SLEEVE / TROCATER Ø5mm CON CÁNULA (VAINA) TIPO DIAFRAGMA

OBTURADOR CORRESP. OBTURATOR   OBTURADOR	DESCRIÇÃO DESCRIPTION   DESCRIPCIÓN	COMPR. LENGHT   LONGITUD
<b>14-1014</b>	<b>14-1013</b>	<b>(B)</b> 11cm   4 ½"
<b>OBTURADOR PONTA PIRAMIDAL PYRAMIDAL TIP OBTURATOR   OBTURADOR PUNTA PIRAMIDAL</b>	<b>CÂNULA DIAFRAGMA LISA SEM TORNEIRA *</b> DIAPHRAGM SMOOTH CANNULA (SLEEVE) WITHOUT VALVE   CÁNULA (FUNDA) LISA TIPO VENTANA SIN LLAVE DE PASO	
	<b>14-1019</b>	
	<b>CÂNULA DIAFRAGMA LISA COM TORNEIRA</b> DIAPHRAGM SMOOTH CANNULA (SLEEVE) WITH VALVE   CÁNULA (FUNDA) LISA TIPO VENTANA CON LLAVE DE PASO	
	<b>14-1176</b>	
	<b>CÂNULA DIAFRAGMA ROSQUEÁVEL SEM TORNEIRA</b> DIAPHRAGM THREADED CANNULA (SLEEVE) WITHOUT VALVE   CÁNULA (FUNDA) CON ROSCA TIPO DIAFRAGMA SIN LLAVE DE PASO	
<b>14-1177</b>	<b>CÂNULA DIAFRAGMA ROSQUEÁVEL COM TORNEIRA **</b> DIAPHRAGM THREADED CANNULA (SLEEVE) WITH VALVE   CÁNULA (FUNDA) CON ROSCA TIPO DIAFRAGMA CON LLAVE DE PASO	
<b>COMPR. LENGHT   LONGITUD</b>	<b>(A) 14,5cm   5 ¾"</b>	

escala  
(scale | escala) 1:2

escala (scale | escala) 1:2

OBS.: Vedante / Sealig Cap / Sellante: 14-1041 (Pág. 32 / P. 32)

## TROCARTES Ø5mm COM BAINHA TIPO JANELA

Ø5mm TROCAR SLEEVE WINDOW TYPE / TROCATER Ø5mm CON CÁNULA (VAINA) TIPO VENTANA

OBTURADOR CORRESP. OBTURATOR   OBTURADOR	DESCRIÇÃO DESCRIPTION   DESCRIPCIÓN	COMPR. LENGHT   LONGITUD
<b>14-1026</b>	<b>14-1208</b>	<b>(B)</b> 11cm   4 ½"
<b>OBTURADOR P. PIRAMIDAL (1) PYRAMIDAL TIP OBTURATOR   OBTURADOR PUNTA PIRAMIDAL</b>	<b>CÂNULA JANELA LISA COM TORNEIRA</b> WINDOW SMOOTH CANNULA (SLEEVE) WITH VALVE   CÁNULA (FUNDA) LISA TIPO VENTANA CON LLAVE DE PASO	
	<b>14-1207</b>	
<b>COMPR. LENGHT   LONGITUD</b>	<b>CÂNULA JANELA LISA SEM TORNEIRA ***</b> WINDOW SMOOTH CANNULA (SLEEVE) WITHOUT VALVE   CÁNULA (FUNDA) LISA TIPO VENTANA SIN LLAVE DE PASO	
<b>(A) 17cm   6 ¾"</b>	<b>14-1179</b>	
<b>14-1199</b>	<b>CÂNULA JANELA ROSQUEÁVEL COM TORNEIRA ****</b> WINDOW THREADED CANNULA (SLEEVE) WITH VALVE   CÁNULA (FUNDA) CON ROSCA TIPO VENTANA CON LLAVE DE PASO	
<b>OBTURADOR P. PROTEGIDA (2) COVERED TIP OBTURATOR   OBTURADOR PUNTA PROTEGIDA</b>	<b>14-1178</b>	
	<b>CÂNULA JANELA ROSQUEÁVEL SEM TORNEIRA</b> WINDOW THREADED CANNULA (SLEEVE) WITHOUT VALVE   CÁNULA (FUNDA) CON ROSCA TIPO VENTANA SIN LLAVE DE PASO	
<b>COMPR. LENGHT   LONGITUD</b>	<b>(A) 22cm   8 ¾"</b>	
<b>14-2492</b>	<b>14-2493</b>	<b>(B)</b> 14cm   5 ½"
<b>OBTURADOR PONTA PIRAMIDAL (1) PYRAMIDAL TIP OBTURATOR   OBTURADOR PUNTA PIRAMIDAL</b>	<b>CÂNULA JANELA LISA COM TORNEIRA</b> WINDOW SMOOTH CANNULA (SLEEVE) WITH VALVE   CÁNULA (FUNDA) LISA TIPO VENTANA CON LLAVE DE PASO	
	<b>14-2746</b>	
<b>COMPR. LENGHT   LONGITUD</b>	<b>CÂNULA JANELA LISA SEM TORNEIRA ***</b> WINDOW SMOOTH CANNULA (SLEEVE) WITHOUT VALVE   CÁNULA (FUNDA) LISA TIPO VENTANA SIN LLAVE DE PASO	
<b>(A) 20cm   8"</b>	<b>14-2650</b>	
<b>OBTURADOR PONTA PROTEGIDA (2) COVERED TIP OBTURATOR   OBTURADOR PUNTA PROTEGIDA</b>	<b>CÂNULA JANELA ROSQUEÁVEL COM TORNEIRA ****</b> WINDOW THREADED CANNULA (SLEEVE) WITH VALVE   CÁNULA (FUNDA) CON ROSCA TIPO VENTANA CON LLAVE DE PASO	
	<b>14-2833</b>	
<b>COMPR. LENGHT   LONGITUD</b>	<b>CÂNULA JANELA ROSQUEÁVEL SEM TORNEIRA</b> WINDOW THREADED CANNULA (SLEEVE) WITHOUT VALVE   CÁNULA (FUNDA) CON ROSCA TIPO VENTANA SIN LLAVE DE PASO	
<b>(A) 26cm   10 ¼"</b>		

escala  
(scale | escala) 1:2

escala  
(scale | escala) 1:2

OBS.: Vedante / Sealig Cap / Sellante: 14-3233 (Pág. 32 / P. 32)

## TROCARTES Ø5mm COM BAINHA TIPO JANELA

Ø5mm TROCAR SLEEVE WINDOW TYPE / TROCATER Ø5mm CON CÁNULA (VAINA) TIPO VENTANA

OBTURADOR CORRESP. OBTURATOR   OBTURADOR	DESCRIÇÃO DESCRIPTION   DESCRIPCIÓN	COMPR. LENGHT   LONGITUD
<b>14-1194</b>	<b>14-1186</b>	
OBTURADOR PONTA PIRAMIDAL (1) PYRAMIDAL TIP OBTURATOR   OBTURADOR PUNTA PIRAMIDAL	CÂNULA JANELA ROSQUEÁVEL SEM TORNEIRA * WINDOW THREADED CANNULA (SLEEVE) WITHOUT VALVE   CÁNULA (FUNDA) CON ROSCA TIPO VENTANA SIN LLAVE DE PASO	(B) 4,5cm / 2 ¾"
COMPR. LENGHT   LONGITUD (A) 12,5cm / 5"		
<b>14-1468</b>	<b>14-1187</b>	
OBTURADOR PONTA PROTEGIDA (2) COVERED TIP OBTURATOR   OBTURADOR PUNTA PROTEGIDA	CÂNULA JANELA ROSQUEÁVEL COM TORNEIRA ** WINDOW THREADED CANNULA (SLEEVE) WITH VALVE   CÁNULA (FUNDA) CON ROSCA TIPO VENTANA CON LLAVE DE PASO	
COMPR. LENGHT   LONGITUD (A) 15,5cm / 6 ½"		



OBS.: Vedante / Sealiq Cap / Sellante: 14-3233 (Pág. 32 / P. 32)

## TROCARTES Ø6,5mm COM BAINHA TIPO DIAFRAGMA

Ø6,5mm TROCAR WITH DIAPHRAGM SLEEVE / TROCATER Ø6,5mm CON CÁNULA (VAINA) TIPO DIAFRAGMA

OBTURADOR CORRESP. OBTURATOR   OBTURADOR	DESCRIÇÃO DESCRIPTION   DESCRIPCIÓN	COMPR. LENGHT   LONGITUD
<b>14-2357</b>	<b>14-2333</b>	
OBTURADOR PONTA PIRAMIDAL PYRAMIDAL TIP OBTURATOR   OBTURADOR PUNTA PIRAMIDAL	CÂNULA DIAFRAGMA ROSQUEÁVEL SEM TORNEIRA *** DIAPHRAGM THREADED CANNULA (SLEEVE) WITHOUT VALVE   CÁNULA (FUNDA) CON ROSCA TIPO DIAFRAGMA SIN LLAVE DE PASO	(B) 10,5cm / 4 ½"
	<b>14-2365</b>	
COMPR. LENGHT   LONGITUD	CÂNULA DIAFRAGMA ROSQUEÁVEL COM TORNEIRA **** DIAPHRAGM THREADED CANNULA (SLEEVE) WITH VALVE   CÁNULA (FUNDA) CON ROSCA TIPO DIAFRAGMA CON LLAVE DE PASO	
(A) 14,5cm / 5 ¾"		



OBS.: Vedante / Sealiq Cap / Sellante: 14-1592 (Pág. 32 / P. 32)

## TROCARTE Ø6,5mm COM BAINHA TIPO DIAFRAGMA



Ø6,5mm TROCAR WITH DIAPHRAGM SLEEVE / TROCATER Ø6,5mm CON CÁNULA (VAINA) TIPO DIAFRAGMA

 escala (scale   escala) 1:3	OBTURADOR CORRESP. OBTURATOR   OBTURADOR	DESCRIÇÃO DESCRIPTION   DESCRIPCIÓN	COMPR. LENGHT   LONGITUD	 escala (scale   escala) 1:3
	<b>14-1477</b>	<b>14-1469</b>		
OBTURADOR PONTA PIRAMIDAL PYRAMIDAL TIP OBTURATOR   OBTURADOR PUNTA PIRAMIDAL	CÂNULA DIAFRAGMA ROSQUEÁVEL SEM TORNEIRA * DIAPHRAGM THREADED CANNULA (SLEEVE) WITHOUT VALVE   CÁNULA (FUNDA) CON ROSCA TIPO DIAFRAGMA SIN LLAVE DE PASO			
COMPR. LENGHT   LONGITUD	<b>14-2334</b>			
8cm / 3"	CÂNULA DIAFRAGMA LISA SEM TORNEIRA ** DIAPHRAGM SMOOTH CANNULA (SLEEVE) WITHOUT VALVE   CÁNULA (FUNDA) LISA TIPO VENTANA SIN LLAVE DE PASO			

OBS.: Vedante / Sealig Cap / Sellante: 14-3233 (Pág. 32 / P. 32)

## TROCARTES Ø6,5mm COM BAINHA TIPO JANELA

Ø6,5mm TROCAR SLEEVE WINDOW TYPE / TROCATER Ø6,5mm CON CÁNULA (VAINA) TIPO VENTANA

 escala (scale   escala) 1:3	OBTURADOR CORRESP. OBTURATOR   OBTURADOR	DESCRIÇÃO DESCRIPTION   DESCRIPCIÓN	COMPR. LENGHT   LONGITUD	 escala (scale   escala) 1:3
	<b>14-2363</b>	<b>14-2356</b>		
OBTURADOR PONTA PIRAMIDAL (1) PYRAMIDAL TIP OBTURATOR   OBTURADOR PUNTA PIRAMIDAL	CÂNULA JANELA ROSQUEÁVEL SEM TORNEIRA WINDOW THREADED CANNULA (SLEEVE) WITHOUT VALVE   CÁNULA (FUNDA) CON ROSCA TIPO VENTANA SIN LLAVE DE PASO			
COMPR. LENGHT   LONGITUD	<b>14-2364</b>			
17cm / 6 ¾"	CÂNULA JANELA ROSQUEÁVEL COM TORNEIRA *** WINDOW THREADED CANNULA (SLEEVE) WITH VALVE   CÁNULA (FUNDA) CON ROSCA TIPO VENTANA CON LLAVE DE PASO			
<b>14-2478</b>	<b>14-2584</b>			
OBTURADOR PONTA PROTEGIDA (2) COVERED TIP OBTURATOR   OBTURADOR PUNTA PROTEGIDA	CÂNULA JANELA LISA COM TORNEIRA WINDOW SMOOTH CANNULA (SLEEVE) WITH VALVE   CÁNULA (FUNDA) LISA TIPO VENTANA CON LLAVE DE PASO			
COMPR. LENGHT   LONGITUD	<b>14-2698</b>			
18,5cm / 7 ¼"	CÂNULA JANELA LISA SEM TORNEIRA **** WINDOW SMOOTH CANNULA (SLEEVE) WITHOUT VALVE   CÁNULA (FUNDA) LISA TIPO VENTANA SIN LLAVE DE PASO			

OBS.: Vedante / Sealig Cap / Sellante: 14-1592 (Pág. 32 / P. 32)

## TROCARTES Ø10mm COM BAINHA TIPO DIAFRAGMA

Ø10mm TROCAR WITH DIAPHRAGM SLEEVE / TROCATER Ø10mm CON CÁNULA (VAINA) TIPO DIAFRAGMA

OBTURADOR CORRESP. OBTURATOR   OBTURADOR	DESCRIÇÃO DESCRIPTION   DESCRIPCIÓN	COMPR. LENGHT   LONGITUD
<b>14-1017</b>	<b>14-1016</b>	<b>(B)</b> 11cm / 4 ½"
<b>OBTURADOR PONTA PIRAMIDAL</b> PYRAMIDAL TIP OBTURATOR   OBTURADOR PUNTA PIRAMIDAL	<b>CÂNULA DIAFRAGMA LISA SEM TORNEIRA *</b> DIAPHRAGM SMOOTH CANNULA (SLEEVE) WITHOUT VALVE   CÁNULA (FUNDA) LISA TIPO VENTANA SIN LLAVE DE PASO	
	<b>14-1022</b>	
	<b>CÂNULA DIAFRAGMA LISA COM TORNEIRA</b> DIAPHRAGM SMOOTH CANNULA (SLEEVE) WITH VALVE   CÁNULA (FUNDA) LISA TIPO VENTANA CON LLAVE DE PASO	
	<b>14-1180</b>	
<b>COMPR. LENGHT   LONGITUD</b>	<b>14-1181</b>	<b>(B)</b> 11cm / 4 ½"
<b>(A) 16cm   6 ¼"</b>	<b>CÂNULA DIAFRAGMA ROSQUEÁVEL SEM TORNEIRA **</b> DIAPHRAGM THREADED CANNULA (SLEEVE) WITHOUT VALVE   CÁNULA (FUNDA) CON ROSCA TIPO DIAFRAGMA SIN LLAVE DE PASO	
<b>COMPR. LENGHT   LONGITUD</b>	<b>14-1181</b>	<b>(B)</b> 11cm / 4 ½"
<b>(A) 16cm   6 ¼"</b>	<b>CÂNULA DIAFRAGMA ROSQUEÁVEL COM TORNEIRA **</b> DIAPHRAGM THREADED CANNULA (SLEEVE) WITH VALVE   CÁNULA (FUNDA) CON ROSCA TIPO DIAFRAGMA CON LLAVE DE PASO	

escala  
(scale | escala) 1:3

escala (scale | escala) 1:3

OBS.: Vedante / Sealiq Cap / Sellante: 14-1042 (Pág. 32 / P. 32)

## TROCARTES Ø10mm COM BAINHA TIPO JANELA

Ø10mm TROCAR SLEEVE WINDOW TYPE / TROCATER Ø10mm CON CÁNULA (VAINA) TIPO VENTANA

OBTURADOR CORRESP. OBTURATOR   OBTURADOR	DESCRIÇÃO DESCRIPTION   DESCRIPCIÓN	COMPR. LENGHT   LONGITUD	
<b>14-1202</b>	<b>14-1182</b>	<b>(B)</b> 10cm / 4 ½"	
<b>OBTURADOR PONTA PROTEGIDA (1)</b> COVERED TIP OBTURATOR   OBTURADOR PUNTA PROTEGIDA	<b>CÂNULA JANELA ROSQUEÁVEL SEM TORNEIRA</b> WINDOW THREADED CANNULA (SLEEVE) WITHOUT VALVE   CÁNULA (FUNDA) CON ROSCA TIPO VENTANA SIN LLAVE DE PASO		
	<b>14-1183</b>		
<b>COMPR. LENGHT   LONGITUD</b>	<b>CÂNULA JANELA ROSQUEÁVEL COM TORNEIRA ***</b> WINDOW THREADED CANNULA (SLEEVE) WITH VALVE   CÁNULA (FUNDA) CON ROSCA TIPO VENTANA CON LLAVE DE PASO		
<b>(A) 23cm   9"</b>	<b>14-1200</b>		
<b>14-1203</b>	<b>CÂNULA JANELA LISA SEM TORNEIRA ****</b> WINDOW SMOOTH CANNULA (SLEEVE) WITHOUT VALVE   CÁNULA (FUNDA) LISA TIPO VENTANA SIN LLAVE DE PASO		
<b>OBTURADOR PONTA PIRAMIDAL (2)</b> PYRAMIDAL TIP OBTURATOR   OBTURADOR PUNTA PIRAMIDAL	<b>14-1201</b>		
	<b>CÂNULA JANELA LISA COM TORNEIRA *****</b> WINDOW SMOOTH CANNULA (SLEEVE) WITH VALVE   CÁNULA (FUNDA) LISA TIPO VENTANA CON LLAVE DE PASO		
<b>COMPR. LENGHT   LONGITUD</b>	<b>14-2221</b>		<b>(B)</b> 10cm / 4 ½"
<b>(A) 17cm   6 ¾"</b>	<b>CÂNULA JANELA MANUAL LISA COM TORNEIRA *****</b> WINDOW SMOOTH CANNULA (SLEEVE) WITH MANUAL VALVE / CÁNULA (FUNDA) LISA TIPO VENTANA CON LLAVE DE PASO ABERTURA MANUAL		
<b>COMPR. LENGHT   LONGITUD</b>	<b>14-2223</b>	<b>(B)</b> 10cm / 4 ½"	
<b>(A) 17cm   6 ¾"</b>	<b>CÂNULA JANELA MANUAL ROSQUEÁVEL COM TORNEIRA *****</b> WINDOW THREADED CANNULA (SLEEVE) WITH MANUAL VALVE   CÁNULA (FUNDA) CON ROSCA TIPO VENTANA CON LLAVE DE PASO ABERTURA MANUAL		

escala  
(scale | escala) 1:3

escala  
(scale | escala) 1:3

OBS.: Vedante / Sealiq Cap / Sellante: 14-3234 (Pág. 32 / P. 32)

## TROCARTES Ø10mm COM BAINHA TIPO JANELA

Ø10mm TROCAR SLEEVE WINDOW TYPE / TROCATER Ø10mm CON CÂNULA (VAINA) TIPO VENTANA

OBTURADOR CORRESP. OBTURATOR   OBTURADOR	DESCRIÇÃO DESCRIPTION   DESCRIPCIÓN	COMPR. LENGHT   LONGITUD	
<b>14-1443</b>	<b>14-1408</b>		
(1) OBTURADOR PONTA PIRAMIDAL (1) PYRAMIDAL TIP OBTURATOR   OBTURADOR PUNTA PIRAMIDAL	CÂNULA JANELA LISA SEM TORNEIRA WINDOW SMOOTH CANNULA (SLEEVE) WITHOUT VALVE   CÂNULA (FUNDA) LISA TIPO VENTANA SIN LLAVE DE PASO		
	<b>14-1409</b>		
COMPR. LENGHT   LONGITUD (A) 21cm   8 ¼"	CÂNULA JANELA LISA COM TORNEIRA * WINDOW SMOOTH CANNULA (SLEEVE) WITH VALVE   CÂNULA (FUNDA) LISA TIPO VENTANA CON LLAVE DE PASO	(B) 14cm / 5 ½"	
<b>14-1445</b>	<b>14-2651</b>		
(2) OBTURADOR PONTA PROTEGIDA (2) COVERED TIP OBTURATOR   OBTURADOR PUNTA PROTEGIDA	CÂNULA JANELA ROSQUEÁVEL COM TORNEIRA ** WINDOW THREADED CANNULA (SLEEVE) WITH VALVE   CÂNULA (FUNDA) CON ROSCA TIPO VENTANA CON LLAVE DE PASO		
COMPR. LENGHT   LONGITUD (A) 26cm   10 ¼"	<b>14-3225</b> CÂNULA JANELA ROSQUEÁVEL SEM TORNEIRA WINDOW THREADED CANNULA (SLEEVE) WITHOUT VALVE   CÂNULA (FUNDA) CON ROSCA TIPO VENTANA SIN LLAVE DE PASO		



escala  
(scale | escala) 1:3

escala (scale | escala) 1:3

OBS.: Vedante / Sealiq Cap / Sellante: 14-3234 (Pág. 32 / P. 32)

## TROCARTES Ø12mm COM BAINHA TIPO DIAFRAGMA

Ø12mm TROCAR WITH DIAPHRAGM SLEEVE / TROCATER Ø12mm CON CÂNULA (VAINA) TIPO DIAFRAGMA

OBTURADOR OBTURATOR   OBTURADOR	DESCRIÇÃO DESCRIPTION   DESCRIPCIÓN	COMPR. LENGHT   LONGITUD	
<b>14-1198</b>	<b>14-3229</b>		
(1) OBTURADOR PONTA PIRAMIDAL PYRAMIDAL TIP OBTURATOR   OBTURADOR PUNTA PIRAMIDAL	CÂNULA DIAFRAGMA LISA SEM TORNEIRA *** DIAPHRAGM SMOOTH CANNULA (SLEEVE) WITHOUT VALVE   CÂNULA (FUNDA) LISA TIPO VENTANA SIN LLAVE DE PASO	(B) 11cm / 4 ½"	
COMPR. LENGHT   LONGITUD (A) 16cm   6 ¼"			
<b>14-1444</b>	<b>14-2477</b>		
(2) OBTURADOR PONTA PIRAMIDAL PYRAMIDAL TIP OBTURATOR   OBTURADOR PUNTA PIRAMIDAL	CÂNULA DIAFRAGMA ROSQUEÁVEL COM TORNEIRA **** DIAPHRAGM THREADED CANNULA (SLEEVE) WITH VALVE   CÂNULA (FUNDA) CON ROSCA TIPO DIAFRAGMA CON LLAVE DE PASO	(B) 14cm / 5 ½"	
COMPR. LENGHT   LONGITUD (A) 20cm   8"	<b>14-1405</b> CÂNULA DIAFRAGMA LISA SEM TORNEIRA ***** DIAPHRAGM SMOOTH CANNULA (SLEEVE) WITHOUT VALVE   CÂNULA (FUNDA) LISA TIPO DIAFRAGMA SIN LLAVE DE PASO		



escala (scale | escala)  
1:2

escala (scale | escala) 1:2

OBS.: Vedante / Sealiq Cap / Sellante: 14-0478 (Pág. 32 / P. 32)

## TROCARTES Ø12mm COM BAINHA TIPO JANELA



Ø12mm TROCAR SLEEVE WINDOW TYPE / TROCATER Ø12mm CON CÁNULA (VAINA) TIPO VENTANA

 escala (scale   escala) 1:3	OBTURADOR CORRESP. OBTURATOR   OBTURADOR	DESCRIÇÃO DESCRIPTION   DESCRIPCIÓN	COMPR. LENGHT   LONGITUD	 escala (scale   escala) 1:3
	<b>14-2354</b>	<b>14-2642</b>		
OBTURADOR PONTA PROTEGIDA (1) COVERED TIP OBTURATOR   OBTURADOR PUNTA PROTEGIDA	CÂNULA JANELA ROSQUEÁVEL COM TORNEIRA * WINDOW THREADED CANNULA (SLEEVE) WITH VALVE   CÁNULA (FUNDA) CON ROSCA TIPO VENTANA CON LLAVE DE PASO		<b>(B)</b> 11cm / 4 ½"	
	<b>14-2643</b>			
COMPR. LENGHT   LONGITUD	CÂNULA JANELA LISA COM TORNEIRA WINDOW SMOOTH CANNULA (SLEEVE) WITH VALVE   CÁNULA (FUNDA) LISA TIPO VENTANA CON LLAVE DE PASO			
<b>(A)</b> 25cm   10"				
<b>14-2647</b>	<b>14-2825</b>			
OBTURADOR PONTA PIRAMIDAL (2) PYRAMIDAL TIP OBTURATOR   OBTURADOR PUNTA PIRAMIDAL	CÂNULA JANELA LISA SEM TORNEIRA ** WINDOW SMOOTH CANNULA (SLEEVE) WITHOUT VALVE   CÁNULA (FUNDA) LISA TIPO VENTANA SIN LLAVE DE PASO			
	<b>14-3226</b>			
COMPR. LENGHT   LONGITUD	CÂNULA JANELA ROSQUEÁVEL SEM TORNEIRA WINDOW THREADED CANNULA (SLEEVE) WITHOUT VALVE   CÁNULA (FUNDA) CON ROSCA TIPO VENTANA SIN LLAVE DE PASO			
<b>(A)</b> 19,5cm   7 ¾"				

OBS.: Vedante / Sealiq Cap / Sellante: 14-3235 (Pág. 32 / P. 32)

## TROCARTES Ø12mm COM BAINHA TIPO JANELA

Ø12mm TROCAR SLEEVE WINDOW TYPE / TROCATER Ø12mm CON CÁNULA (VAINA) TIPO VENTANA

 escala (scale   escala) 1:3	OBTURADOR CORRESP. OBTURATOR   OBTURADOR	DESCRIÇÃO DESCRIPTION   DESCRIPCIÓN	COMPR. LENGHT   LONGITUD	 escala (scale   escala) 1:3
	<b>14-2646</b>	<b>14-2644</b>		
OBTURADOR PONTA PIRAMIDAL (1) PYRAMIDAL TIP OBTURATOR   OBTURADOR PUNTA PIRAMIDAL	CÂNULA JANELA LISA COM TORNEIRA WINDOW SMOOTH CANNULA (SLEEVE) WITH VALVE   CÁNULA (FUNDA) LISA TIPO VENTANA CON LLAVE DE PASO		<b>(B)</b> 14cm / 5 ½"	
	<b>14-2645</b>			
COMPR. LENGHT   LONGITUD	CÂNULA JANELA ROSQUEÁVEL COM TORNEIRA *** WINDOW THREADED CANNULA (SLEEVE) WITH VALVE   CÁNULA (FUNDA) CON ROSCA TIPO VENTANA CON LLAVE DE PASO			
<b>(A)</b> 23cm   9"				
<b>14-2748</b>	<b>14-3227</b>			
OBTURADOR PONTA PROTEGIDA (2) COVERED TIP OBTURATOR   OBTURADOR PUNTA PROTEGIDA	CÂNULA JANELA LISA SEM TORNEIRA **** WINDOW SMOOTH CANNULA (SLEEVE) WITHOUT VALVE   CÁNULA (FUNDA) LISA TIPO VENTANA SIN LLAVE DE PASO			
	<b>14-3228</b>			
COMPR. LENGHT   LONGITUD	CÂNULA JANELA ROSQUEÁVEL SEM TORNEIRA WINDOW THREADED CANNULA (SLEEVE) WITHOUT VALVE   CÁNULA (FUNDA) CON ROSCA TIPO VENTANA SIN LLAVE DE PASO			
<b>(A)</b> 28cm   11"				

OBS.: Vedante / Sealiq Cap / Sellante: 14-3235 (Pág. 32 / P. 32)

# Caixas Cirúrgicas

## KITS FOR SURGERY | KITS DE CIRUGÍA

### CONTÊINERES PARA ESTERILIZAÇÃO

STERILIZATION CONTAINERS | CAJAS PARA ESTERILIZACIÓN

	DESCRIÇÃO DESCRIPTION   DESCRIPCIÓN	QUANTIDADE QUANT./CANT.
10-3156	CAIXA PERFURADA 52cm X 28cm X 09cm STERILIZATION CONTAINER 20" X 11" X 3"   CAJA PERFORADA 52cm X 28cm X 9cm	1 UN.
10-3631	CESTO PARA ENDOSCÓPIOS 2mm, 2,9mm, 3mm, 4mm, 5mm E 10mm ENDOSCOPE STERILIZATION CONTAINER 2mm, 2,9mm, 3mm, 4mm, 5mm E 10mm   CAJA PERFORADA PARA ESTERILIZACIÓN DE ENDOSCOPIOS 2mm, 2,9mm, 3mm, 4mm, 5mm E 10mm	1 UN.
10-3630	CESTO PARA ENDOSCÓPIO 4mm ARTROSCOPIA ENDOSCOPE STERILIZATION CONTAINER 4mm ARTHROSCOPY   CAJA PERFORADA PARA ESTERILIZACIÓN DE ENDOSCOPIOS 4mm ARTROSCOPIA	1 UN.
10-3632	CESTO PARA URETERO RENOSCÓPIO URETER RENOSCOPE STERILIZATION CONTAINER   CAJA PERFORADA PARA ESTERILIZACIÓN DE RENOSCOPIO DE URETER	1 UN.
10-3633	CAIXA PARA NEFROSCÓPIO 45° NEPHROSCOPE STERILIZATION CONTAINER 45°   CAJA PERFORADA PARA ESTERILIZACIÓN DE NEFROSCOPIO 45°	1 UN.

### TABELA DE EQUIVALÊNCIA DE CESTOS PARA ESTERILIZAÇÃO

STERILIZATION CONTAINERS EQUIVALENCE TABLE | CUADRO DE EQUIVALENCIA DE CAJAS PARA ESTERILIZACIÓN

CÓDIGO CESTO CONTAINER CODE   CÓDIGO DA CAJA	CÓDIGO DO ENDOSCÓPIO ENDOSCOPE CODE   CÓDIGO DEL ENDOSCOPIO	DESCRIÇÃO DESCRIPTION   DESCRIPCIÓN	
10-3630	ARTROSCOPIA ARTHROSCOPY	18-0400	0° 4mm x 175mm
		18-0430	30° 4mm x 175mm
		18-0445	45° 4mm x 175mm
		18-0470	70° 4mm x 175mm
10-3631	LAPAROSCOPIA LAPAROSCOPY	18-1000	0° 10mm x 344mm
		18-1030	30° 10mm x 344mm
		18-0500	0° 5mm x 312mm
		18-0530	30° 5mm x 312mm
		18-0200	0° 2mm x 241mm
		18-0300	0° 3mm x 302mm
	LAPAROSCOPIA LAPAROSCOPY	18-0201	0° 4mm x 302mm
		18-0203	70° 4mm x 302mm
	LAPAROSCOPIA LAPAROSCOPY	18-0202	30° 4mm x 302mm
		18-0204	0° 2,9mm x 302mm
18-0205		30° 2,9mm x 302mm	
10-3632	UROLOGIA UROLOGY	18-0206	6/7,5 Charr, 425mm
		18-0207	7,5/9,8 Charr, 425mm
10-3633	UROLOGIA UROLOGY	18-0208	NEFROSCÓPIO NEPHROSCOPE 45° 7,5mm 220mm



## KIT DE INSTRUMENTAL DE 3MM X 36CM

INSTRUMENTAL KIT 3MM X 14" | KIT DE INSTRUMENTOS DE 3MM X 36CM

	DESCRIÇÃO DESCRIPTION   DESCRIPCIÓN	QUANTIDADE QUANT./CANT.
14-1532	CÂNULA (BAINHA) Ø3mm X 10cm DIAF. LISA RA: 80092970004 CANNULA (SLEEVE) Ø3mm X 4" DIAPH. SMOOTH   CÁNULA (FUNDA) Ø3mm X 10cm DIAF. LISA	2 UN.
14-2332	CÂNULA (BAINHA) Ø3mm X 10cm DIAF. LISA VÁLV. RA: 80092970004 CANNULA (SLEEVE) Ø3mm X 4" DIAPH SMOOTH VALVE   CÁNULA (FUNDA) Ø3mm X 10cm DIAF. LISA VÁLV.	1 UN.
14-1533	OBTURADOR PTA. PIRAMIDAL Ø3mm X 12,5cm BAINHA DIAF. RA: 80092970004 PYRAMIDAL TIP OBTURATOR Ø3mm X 5" SLEEVE DIAPH   OBTURADOR PTA. PIRAMIDAL Ø3mm X 12,5cm FUNDA DIAF.	1 UN.
14-5166	PINÇA APREENS. ESP. VESÍCULA Ø3mm X 20cm EMP. 143200 SPECIAL GALLBLADDER GRASPING FORCEPS Ø3mm X 8"   PINZA AGARRE ESP. VESÍCULA Ø3mm X 20cm	1 UN.
14-5163	PINÇA APREENS. Ø3mm X 36cm EMP. 143199 RA: 80092970003 GRASPING FORCEPS Ø3mm X 14"   PINZA AGARRE Ø3mm X 36cm	1 UN.
14-5169	PINÇA APREENS. FENEST. Ø3mm X 36cm EMP. 143199 SLOTTED GRASPING FORCEPS Ø3mm X 14"   PINZA AGARRE FENEST. Ø3mm X 36cm	1 UN.
14-5168	PINÇA DE BAKEY Ø3mm X 36cm EMP. 143200 DE BAKKEY FORCEPS Ø3mm X 14"   PINZA DE BAKKEY Ø3mm X 36cm	1 UN.
14-5165	PINÇA MARYLAND DISSEC. Ø3mm X 36cm EMP. 143199 RA: 80092970003 MARYLAND DISSECTION FORCEPS Ø3mm X 14"   PINZA MARYLAND DISEC. Ø3mm X 36cm	1 UN.
14-2327	CÂNULA DE ASPIRAÇÃO E IRRIGAÇÃO Ø3mm X 36cm RA: 80092970002 SUCTION AND IRRIGATION CANNULA Ø3mm X 14"   CÁNULA DE ASPIRACIÓN E IRRIGACIÓN Ø3mm X 36cm	1 UN.
14-3003	PORTA AGULHA RETO Ø3mm X 36cm EMP. 142380 RA: 80092970001 STRAIGHT NEEDLE HOLDER Ø3mm X 14"   PORTAAGUJAS RECTO Ø3mm X 36cm	1 UN.
14-1626	VÁLVULA P/ TUBO DE ASPIRAÇÃO E IRRIGAÇÃO RA: 80092970002 VALVE FOR SUCTION AND IRRIGATION TUBE   VÁLVULA P/ TUBO DE ASPIRACIÓN E IRRIGACIÓN	1 UN.
14-0946	ADAPTADOR MANGUEIRA 1/8 RA: 80092970002 1/8 HOSE ADAPTER   ADAPTADOR MANGUERA 1/8	1 UN.
14-1593	KIT DE ESCOVAS P/ LIMPEZA P/ PRODUTOS Ø3mm, 5mm E 10mm X 42cm RA: 80092970004 BRUSH CLEANING KIT Ø3mm, 5mm and 10mm X 16 1/2"   SET DE CEPILLOS P/ LIMPIEZA P/ PRODUCTOS Ø3mm, 5mm Y 10mm X 42cm	1 CJ. 1 SET   1 C.J.
14-1540	KIT VEDANTE BAINHA DIAFRAGMA Ø3mm RA: 80092970004 SEALING KIT SLEEVE DIAPHRAGM Ø3mm   SET SELLADOR FUNDA DIAFRAGMA Ø3mm	1 CJ. 1 SET   1 C.J.
14-2540	CABO FLEXÍVEL MACHO FÊMEA PINÇA MONOPOLAR RA: 80092970002 FLEXIBLE MONOPOLAR MALE-FEMALE FORCEPS CABLE   CABLE FLEXIBLE MACHO-HEMBRA PINZA MONOPOLAR	2 UN.
10-3156	CAIXA PERFURADA 52cm X 28cm X 09cm STERILIZATION CONTAINER 20" X 11" X 3"   CAJA PERFORADA 52cm X 28cm X 9cm	1 UN.
14-5170	TESOURA METZENBAUM METZENBAUM SCISSORS   TIJERA METZENBAUM	1 UN.

## KIT PARA APENDICECTOMIA

APPENDECTOMY KIT | KIT PARA APENDECTOMÍA

	DESCRIÇÃO DESCRIPTION   DESCRIPCIÓN	QUANTIDADE QUANT./CANT.
14-2385	APLICADOR DE CLIP SLS GRANDE (LARANJA) SLS CLIP APPLIER LARGE (ORANGE)   APLICADOR DE CLIP SLS GRANDE (NARANJA)	1 UN.
14-1201	CÂNULA (BAINHA) Ø10mm X 10cm JAN. LISA VÁLV. RA: 80092970004 CANNULA (SLEEVE) Ø10mm X 4" WINDOW SMOOTH VALVE   CÁNULA (FUNDA) Ø10mm X 10cm VENT. LISA VÁLV.	1 UN.
14-1208	CÂNULA (BAINHA) Ø5mm X 11cm JAN. LISA VÁLV. RA: 80092970004 CANNULA (SLEEVE) Ø5mm X 4 1/4" WINDOW SMOOTH VALVE   CÁNULA (FUNDA) Ø5mm X 11cm VENT. LISA VÁLV.	1 UN.
14-1207	CÂNULA (BAINHA) Ø5mm X 11cm JAN. LISA RA: 80092970004 CANNULA (SLEEVE) Ø5mm X 4 1/4" WINDOW SMOOTH   CÁNULA (FUNDA) Ø5mm X 11cm VENT. LISA	1 UN.
14-1200	CÂNULA (BAINHA) Ø10mm X 10cm JAN. LISA RA: 80092970004 CANNULA (SLEEVE) Ø10mm X 4" WINDOW SMOOTH   CÁNULA (FUNDA) Ø10mm X 10cm VENT. LISA	1 UN.
14-2540	CABO FLEXÍVEL MACHO FÊMEA PINÇA MONOPOLAR RA: 80092970002 FLEXIBLE MONOPOLAR MALE-FEMALE FORCEPS CABLE   CABLE FLEXIBLE MACHO-HEMBRA PINZA MONOPOLAR	2 UN.
14-1059	CÂNULA DE DISSECÇÃO TIPO GANCHO ÂNG. RETO Ø5mm X 36cm RA: 80092970004 DISSECTION L-SHAPED HOOKED CANNULA Ø5mm X 14"   CÁNULA DISECTORA TIPO GANCHO ANG. RECTO Ø5mm X 36cm	1 UN.

	DESCRIÇÃO DESCRIPTION   DESCRIPCIÓN	QUANTIDADE QUANT./CANT.
14-0970	CÂNULA PNEUMOPERITONIO VERESS Ø2,5mm X 12cm RA: 80092970004 PNEUMOPERITONEUM VERESS CANNULA Ø2.5mm X 4 3/4"   CÁNULA NEUMOPERITONEO VERESS Ø2,5mm X 12cm	1 UN.
14-1060	EXTRATOR E REDUTOR 10mm PARA 5mm DIAF. Ø10mm X 11cm RA: 80092970004 EXTRACTOR AND REDUCER Ø10mm X 5mm DIAPH 10mm X 4 1/4"   EXTRACTOR Y REDUCTOR 10mm P/ 5mm DIAF. Ø10mm X 11cm	1 UN.
14-5020	PINÇA APREENS. DENT. 2X4 SERRI. ISOL. Ø5mm X 36cm EMP. 143200 RA: 80092970003 INSULATED TOOTHED SERRATED GRASPING FORCEPS 2X4 Ø5mm X 14"   PINZA AGARRE ENS. DENT. 2X4 ESTRI. AISL. Ø5mm X 36cm	1 UN.
14-5015	PINÇA DE APREENSÃO ESPECIAL VESÍCULA ENDOCLINCH ENDOCLINCH SPECIAL GALLBLADDER GRASPING FORCEPS TYPE   PINZA DE AGARRE ESPECIAL VESÍCULA ENDOCLINCH TIPO	1 UN.
14-5006	PINÇA DE APREENSÃO REFORÇADA ISOL. INSULATED STRENGTHENED GRASPING FORCEPS   PINZA DE AGARRE REFORZADA AISL.	1 UN.
14-0980	PINÇA DENT. GARRA 2X3 Ø10mm X 36cm EMP. 141115 RA: 80092970003 TOOTHED FORCEPS CLAW 2X3 Ø10mm X 14"   PINZA DENT. GARRA 2X3 Ø10mm X 36cm	1 UN.
14-5012	PINÇA MARYLAND DISSEC Ø5mm X 36cm EMP. 143199 RA: 80092970004 MARYLAND DISSECTION FORCEPS Ø5mm X 14"   PINZA MARYLAND DISEC. Ø5mm X 36cm	1 UN.
14-5000	TESOURA METZENBAUM ISOL. CURVA Ø5mm X 36cm EMP. 143199 RA: 80092970003 METZENBAUM INSULATED CURVED SCISSORS Ø5mm X 14"   TIJERA METZENBAUM AISL. CURVA Ø5mm X 36cm	1 UN.
14-1202	OBTURADOR PTA. PROT. Ø10mm X 18,5cm BAINHA JAN. RA: 80092970004 COVERED TIP OBTURATOR Ø10mm X 7 1/4" SLEEVE WINDOW   OBTURADOR PTA. PROT. Ø10mm X 18,5cm FUNDA VENT.	1 UN.
14-1026	OBTURADOR PTA. PIRAMIDAL Ø5mm X 17cm BAINHA JAN. RA: 80092970004 PYRAMIDAL TIP OBTURATOR Ø5mm X 6 3/4" SLEEVE WINDOW   OBTURADOR PTA. PIRAMIDAL Ø5mm X 17cm FUNDA VENT.	1 UN.
14-1064	CÂNULA ASPIRAÇÃO E IRRIGAÇÃO Ø10mm X 36cm RA: 80092970002 SUCTION AND IRRIGATION CANNULA Ø10mm X 14"   CÁNULA ASPIRACIÓN E IRRIGACIÓN Ø10mm X 36cm	1 UN.
14-1063	CÂNULA ASPIRAÇÃO E IRRIGAÇÃO Ø5mm X 36cm RA: 80092970002 SUCTION AND IRRIGATION CANNULA Ø5mm X 14"   CÁNULA ASPIRACIÓN E IRRIGACIÓN Ø5mm X 36cm	1 UN.
14-1066	CÂNULA ASPIRAÇÃO E IRRIGAÇÃO AGULHA Ø5mm X 36cm RA: 80092970004 SUCTION AND IRRIGATION CANNULA NEEDLE Ø5mm X 14"   CÁNULA ASPIRACIÓN E IRRIGACIÓN AGUJA Ø5mm X 36cm	1 UN.
14-1626	VÁLVULA PARA TUBO DE ASPIRAÇÃO E IRRIGAÇÃO RA: 80092970002 VALVE FOR SUCTION AND IRRIGATION TUBE   VÁLVULA P/ TUBO DE ASPIRACIÓN E IRRIGACIÓN	1 UN.
14-1095	EMPURRADOR DE NÓ CAMBIAGHI Ø5mm X 36cm FIO 0,8mm CAMBIAGHI KNOT PUSHER Ø5mm X 14" WIRE 0.8 mm   EMPUJADOR DE NUDOS CAMBIAGHI Ø5mm X 36cm CALIBRE 0,8mm	1 UN.
10-3156	CAIXA PERFURADA 52cm X 28cm X 09cm STERILIZATION CONTAINER 20" X 11" X 3"   CAJA PERFORADA 52cm X 28cm X 9cm	1 UN.

## KIT PARA CIRURGIA BARIÁTRICA

BARIATRIC SURGERY KIT | KIT PARA CIRUGÍA BARIÁTRICA

	DESCRIÇÃO DESCRIPTION   DESCRIPCIÓN	QUANTIDADE QUANT./CANT.
14-1409	CÂNULA (BAINHA) Ø10mm X 14cm JAN. LISA VÁLV. RA: 80092970004 CANNULA (SLEEVE) Ø10mm X 5 1/2" WINDOW SMOOTH VALVE   CÁNULA (FUNDA) Ø10mm X 14cm VENT. LISA VÁLV.	2 UN.
14-1408	CÂNULA (BAINHA) Ø10mm X 14cm JAN. LISA RA: 80092970004 CANNULA (SLEEVE) Ø10mm X 5 1/2" WINDOW SMOOTH   CÁNULA (FUNDA) Ø10mm X 14cm VENT. LISA	1 UN.
14-1443	OBTURADOR Ø10mm X 21cm, PTA. PIRAMIDAL, P/ JAN. RA: 80092970004 PYRAMIDAL TIP OBTURATOR Ø10mm X 8 1/4", WINDOW   OBTURADOR Ø10mm X 21cm, PTA. PIRAMIDAL, P/ VENT.	1 UN.
14-1445	OBTURADOR Ø10mm X 22,5cm, PTA. PROTEGIDA, P/ JAN. RA: 80092970004 COVERED TIP OBTURATOR Ø10mm X 8 7/8", WINDOW   OBTURADOR Ø10mm X 22,5cm, PTA. PROTEGIDA, P/ VENT.	1 UN.
14-2387	APLICADOR DE CLIPS SLS GRANDE (BAINHA) Ø10mm X 42cm (LARANJA) SLS CLIP APPLIER LARGE (ORANGE) Ø10mm X 16 1/2"   APLICADOR DE CLIP SLS GRANDE (NARANJA) Ø10mm X 42cm	1 UN.
14-1423	CÂNULA DE DISSECÇÃO TIPO GANCHO ÂNG. RETO Ø5mm X 42cm RA: 80092970004 DISSECTION L-SHAPED HOOKED CANNULA Ø5mm X 16 1/2"   CÁNULA DISECTORA TIPO GANCHO ANG. RECTO Ø5mm X 42cm	1 UN.
14-5141	PINÇA BABCOCK SERRI. Ø10mm X 42cm EMP. 143200 RA: 80092970003 BABCOCK SERRATED FORCEPS Ø10mm X 16 1/2"   PINZA BABCOCK ESTRI. Ø10mm X 42cm	1 UN.
14-5036	PINÇA APREENS. FENEST. ESP. VESÍCULA Ø5mm X 42cm EMP. 143200 RA: 80092970003 SPECIAL GALLBLADDER SLOTTED GRASPING FORCEPS Ø5mm X 16 1/2"   PINZA AGARRE FENEST. ESP. VESÍCULA Ø5mm X 42cm	1 UN.
14-1437	PORTA AGULHA CURVO VIDEA Ø5mm X 42cm EMP. 141122 RA: 80092970003 CURVED VIDEA NEEDLE HOLDER Ø5mm X 16 1/2"   PORTAAGUJAS CURVO VIDEA Ø5mm X 42cm	1 UN.

	DESCRIÇÃO DESCRIPTION   DESCRIPCIÓN	QUANTIDADE QUANT./CANT.
14-0971	CÂNULA PNEUMOPERITONIO VERESS Ø2,5mm X 15cm RA: 80092970004 PNEUMOPERITONEUM VERESS CANNULA Ø2.5mm X 6"   CÁNULA NEUMOPERITONEO VERESS Ø2,5mm X 15cm	1 UN.
14-2716	PINÇA BIPOLAR DE APREENSÃO Ø5mm X 42cm EM PPS BIPOLAR GRASPING FORCEPS Ø5mm X 16 1/2" IN PPS   PINZA BIPOLAR DE AGARRE Ø5mm X 42cm EN PPS	1 UN.
14-1467	PINÇA DENT. GARRA OBESIDADE 2X3 Ø10mm X 42cm EMP. 141115 RA: 80092970003 OBESITY TOOTHED FORCEPS 2X3 CLAW Ø10mm X 16 1/2"   PINZA DENT. GARRA OBESIDAD 2X3 Ø10mm X 42cm	1 UN.
14-0477	REDUTOR DE ACOPLAR BAINHA TIPO JANELA Ø12mm PARA Ø5mm RA: 80092970004 COUPLING REDUCER FOR TROCAR SLEEVE WINDOW TYPE Ø12mm TO Ø5mm   REDUCTOR DE ACOPLAR FUNDA TIPO VENTANA Ø12mm P/ Ø5mm	1 UN.
14-2540	CABO FLEXÍVEL MACHO FÊMEA PINÇA MONOPOLAR RA: 80092970002 FLEXIBLE MONOPOLAR MALE-FEMALE FORCEPS CABLE   CABLE FLEXIBLE MACHO-HEMBRA PINZA MONOPOLAR	2 UN.
14-1060	EXTRATOR E REDUTOR 10mm PARA 5mm DIAF. Ø10mm X 11cm RA: 80092970004 EXTRACTOR AND REDUCER 10mm X 5mm DIAFH. Ø10mm X 4 1/4"   EXTRACTOR Y REDUCTOR 10mm P/ 5mm DIAF. Ø10mm X 11cm	1 UN.
14-5177	CONTRA PORTA AGULHA Ø5mm X 42cm EMP. 143199 RA: 80092970003 BACK NEEDLE HOLDER Ø5mm X 16 1/2"   CONTRA PORTAAGUJAS Ø5mm X 42cm	1 UN.
14-5011	PINÇA MIXTER BOCA 14,5mm Ø5mm X 42cm EMP. 143199 RA: 80092970004 MIXTER FORCEPS 14.5mm MOUTH Ø5mm X 16 1/2"   PINZA MIXTER BOCA 14,5mm Ø5mm X 42cm	1 UN.
14-5014	PINÇA MARYLAND DISSEC. Ø5mm X 42cm EMP. 143199 RA: 80092970003 MARYLAND DISSECTION FORCEPS Ø5mm X 16 1/2"   PINZA MARYLAND DISEC. Ø5mm X 42cm	1 UN.
14-5001	TESOURA METZENBAUM ISOL. CURVA Ø5mm X 42cm EMP. 143199 RA: 80092970003 METZENBAUM INSULATED CURVED SCISSORS Ø5mm X 16 1/2"   TIJERA METZENBAUM AISL. CURVA Ø5mm X 42cm	1 UN.
14-1626	VÁLVULA PARA TUBO DE ASPIRAÇÃO E IRRIGAÇÃO RA: 80092970002 VALVE FOR SUCTION AND IRRIGATION TUBE   VÁLVULA P/ TUBO DE ASPIRACIÓN E IRRIGACIÓN	1 UN.
14-2653	CÂNULA ASPIRAÇÃO E IRRIGAÇÃO Ø10mm X 42cm SUCTION AND IRRIGATION CANNULA Ø10mm X 16 1/2"   CÁNULA ASPIRACIÓN E IRRIGACIÓN Ø10mm X 42cm	1 UN.
14-1593	KIT DE ESCOVAS P/ LIMPEZA P/ PRODUTOS Ø3mm, 5mm E 10mm X 42cm RA: 80092970004 BRUSH CLEANING KIT Ø3mm, 5mm and 10mm X 16 1/2"   SET DE CEPILLOS P/ LIMPIEZA P/ PRODUCTOS Ø3mm, 5mm Y 10mm X 42cm	1 CJ. 1 SET   1 C.J.
14-0946	ADAPTADOR MANGUEIRA 1/8 RA: 80092970002 1/8 HOSE ADAPTER   ADAPTADOR MANGUERA 1/8	1 UN.
14-3233	KIT VEDANTE BAINHA JANELA Ø5mm RA: 80092970004 SEALING KIT WINDOW SLEEVE Ø5mm   SET SELLADOR FUNDA VENTANA Ø5mm	1 UN.
14-3234	KIT VEDANTE BAINHA JANELA Ø10mm RA: 80092970004 SEALING KIT WINDOW SLEEVE Ø10mm   SET SELLADOR FUNDA VENTANA Ø10mm	1 UN.
10-3156	CAIXA PERFURADA 52cm X 28cm X 09cm STERILIZATION CONTAINER 20" X 11" X 3"   CAJA PERFORADA 52cm X 28cm X 9cm	1 UN.
14-2416	CÂNULA DE ASPIRAÇÃO E IRRIGAÇÃO SUCTION AND IRRIGATION CANNULA   CÁNULA DE ASPIRACIÓN E IRRIGACIÓN	1 UN.
14-2492	OBTURADOR PONTA PIRAMIDAL Ø5mm X 20cm PYRAMIDAL TIP OBTURATOR Ø5mm X 8"   OBTURADOR PUNTA PIRAMIDAL Ø5mm X 20cm	2 UN.
14-2493	CÂNULA JANELA LISA COM TORNEIRA WINDOW SMOOTH CANNULA (SLEEVE) WITH VALVE   CÁNULA (FUNDA) LISA TIPO VENTANA CON LLAVE DE PASO	2 UN.
14-2646	OBTURADOR PONTA PIRAMIDAL Ø12mm X 23cm PYRAMIDAL TIP OBTURATOR   OBTURADOR PUNTA PIRAMIDAL	1 UN.
14-3227	CÂNULA JANELA LISA SEM TORNEIRA Ø12mm X 14cm WINDOW SMOOTH CANNULA (SLEEVE) WITHOUT VALVE   CÁNULA (FUNDA) LISA TIPO VENTANA SIN LLAVE DE PASO	1 UN.

## KIT PARA CIRURGIA COLOPROCTOLÓGICA

COLOPROCTOLOGICAL SURGERY KIT | KIT PARA CIRUGÍA COLOPROCTOLÓGICA

	DESCRIÇÃO DESCRIPTION   DESCRIPCIÓN	QUANTIDADE QUANT./CANT.
14-0454	APLICADOR DE CLIPS SLS MÉDIO/GRANDE Ø10mm X 33cm RA: 8009297000 SLS CLIP APPLIER MEDIUM/LARGE Ø10mm X 13"   APLICADOR DE CLIPS SLS MEDIANO/GRANDE Ø10mm X 33cm	1 UN.
14-1201	CÂNULA (BAINHA) Ø10mm X 10cm JAN. LISA VÁLV. RA: 80092970004 CANNULA (SLEEVE) Ø10mm X 4" WINDOW SMOOTH VALVE   CÁNULA (FUNDA) Ø10mm X 10cm VENT. LISA VÁLV.	1 UN.

	DESCRIÇÃO DESCRIPTION   DESCRIPCIÓN	QUANTIDADE QUANT./CANT.
14-1207	CÂNULA (BAINHA) Ø5mm X 11cm JAN. LISA RA: 80092970004 CANNULA (SLEEVE) Ø5mm X 4 1/4" WINDOW SMOOTH   CÁNULA (FUNDA) Ø5mm X 11cm VENT. LISA	1 UN.
14-1200	CÂNULA (BAINHA) Ø10mm X 10cm JAN. LISA RA: 80092970004 CANNULA (SLEEVE) Ø10mm X 4" WINDOW SMOOTH   CÁNULA (FUNDA) Ø10mm X 10cm VENT. LISA	1 UN.
14-2540	CABO FLEXÍVEL MACHO FÊMEA PINÇA MONOPOLAR RA: 80092970002 FLEXIBLE MONOPOLAR MALE-FEMALE FORCEPS CABLE   CABLE FLEXIBLE MACHO-HEMBRA PINZA MONOPOLAR	2 UN.
14-1059	CÂNULA DE DISSECÇÃO TIPO GANCHO ÂNG. RETO Ø5mm X 36cm RA: 80092970004 DISSECTION L-SHAPED HOOKED CANNULA Ø5mm X 14"   CÁNULA DISECTORA TIPO GANCHO ANG. RECTO Ø5mm X 36cm	1 UN.
14-0969	CÂNULA PUNÇÃO INJEÇÃO AGULHA 2,1 Ø5mm X 36cm RA: 80092970004 PUNCTURE AND INJECTION CANNULA NEEDLE 2.1 Ø5mm X 14"   CÁNULA PUNCIÓN E INYECCIÓN AGUJA 2,1 Ø5mm X 36cm	1 UN.
14-0970	CÂNULA PNEUMOPERITONIO VERESS Ø2,5mm X 12cm RA: 80092970004 PNEUMOPERITONEUM VERESS CANNULA Ø2.5mm X 4 3/4"   CÁNULA NEUMOPERITONEO VERESS Ø2,5mm X 12cm	1 UN.
14-1060	EXTRATOR E REDUTOR 10mm PARA 5mm DIAF. Ø10mm X 11cm RA: 80092970004 EXTRACTOR AND REDUCER 10mm X 5mm DIAPH. Ø10mm X 4 1/4"   EXTRACTOR Y REDUCTOR 10mm P/ 5mm DIAF. Ø10mm X 11cm	1 UN.
14-5020	PINÇA APREENS. DENT. 2X4 SERRI. ISOL. Ø5mm X 36cm EMP. 143200 RA: 80092970003 INSULATED TOOTHED SERRATED GRASPING FORCEPS 2X4 Ø5mm X 14"   PINZA AGARRE ENS. DENT. 2X4 ESTRÍ. AISL. Ø5mm X 36cm	1 UN.
14-5015	PINÇA DE APREENSÃO ESPECIAL VESÍCULA ENDOCLINCH Ø5mm X 36cm ENDOCLINCH SPECIAL GALLBLADDER GRASPING FORCEPS TYPE Ø5mm X 14"   PINZA DE AGARRE ESP. VESÍC. ENDOCLINCH TIPO Ø5mm X 36cm	1 UN.
14-0979	PINÇA DENTADA COM GARRA 2X3 DENTES Ø5mm X 36cm TOOTHED FORCEPS WITH CLAW 2X3 TEETH Ø5mm X 14"   PINZA DENTADA CON GARRA 2X3 DIENTES Ø5mm X 36cm	1 UN.
14-5028	PINÇA FENEST. BOCA 30mm Ø5mm X 36cm EMP. 143200 RA: 80092970003 SLOTTED FORCEPS 30mm MOUTH Ø5mm X 14"   PINZA FENEST. BOCA 30mm Ø5mm X 36cm	1 UN.
14-5012	PINÇA MARYLAND DISSEC. Ø5mm X 36cm EMP. 143199 RA: 80092970004 MARYLAND DISSECTION FORCEPS Ø5mm X 14"   PINZA MARYLAND DISEC. Ø5mm X 36cm	1 UN.
14-5000	TESOURA METZENBAUM ISOL. CURVA Ø5mm X 36cm EMP. 143199 RA: 80092970003 METZENBAUM INSULATED CURVED SCISSORS Ø5mm X 14"   TIJERA METZENBAUM AISL. CURVA Ø5mm X 36cm	1 UN.
14-1203	OBTURADOR PTA. PIRAMIDAL Ø10mm X 17cm BAINHA JAN. RA: 80092970004 PYRAMIDAL TIP OBTURATOR Ø10mm X 6 3/4" SLEEVE WINDOW   OBTURADOR PTA. PIRAMIDAL Ø10mm X 17cm FUNDA VENT.	1 UN.
14-1202	OBTURADOR PTA. PROT. Ø10mm X 18,5cm BAINHA JAN. RA: 80092970004 COVERED TIP OBTURATOR Ø10mm X 7 1/4" SLEEVE WINDOW   OBTURADOR PTA. PROT. Ø10mm X 18,5cm FUNDA VENT.	1 UN.
14-1026	OBTURADOR PTA. PIRAMIDAL Ø5mm X 17cm BAINHA JAN. RA: 80092970004 PYRAMIDAL TIP OBTURATOR Ø5mm X 6 3/4" SLEEVE WINDOW   OBTURADOR PTA. PIRAMIDAL Ø5mm X 17cm FUNDA VENT.	1 UN.
14-1064	CÂNULA ASPIRAÇÃO E IRRIGAÇÃO Ø10mm X 36cm RA: 80092970002 SUCTION AND IRRIGATION CANNULA Ø10mm X 14"   CÁNULA ASPIRACIÓN E IRRIGACIÓN Ø10mm X 36cm	1 UN.
14-1063	CÂNULA ASPIRAÇÃO E IRRIGAÇÃO Ø5mm X 36cm RA: 80092970000 SUCTION AND IRRIGATION CANNULA Ø5mm X 14"   CÁNULA ASPIRACIÓN E IRRIGACIÓN Ø5mm X 36cm	1 UN.
14-1065	CÂNULA DE ASPIR. IRRIG. IDRODISSECÇÃO PTA. CONF. Ø5mm X 36cm SUCTION AND IRRIGATION CANNULA FOR HYDRODISSECTION Ø5mm X 14"   CÁNULA DE ASPIRACIÓN E IRRIGACIÓN HIDRODISECCIÓN PTA CONF. Ø5mm X 36cm	1 UN.
14-1626	VÁLVULA PARA TUBO DE ASPIRAÇÃO E IRRIGAÇÃO RA: 80092970002 VALVE FOR SUCTION AND IRRIGATION TUBE   VÁLVULA P/ TUBO DE ASPIRACIÓN E IRRIGACIÓN	1 UN.
10-3156	CAIXA PERFURADA 52cm X 28cm X 09cm STERILIZATION CONTAINER 20" X 11" X 3"   CAJA PERFORADA 52cm X 28cm X 9cm	1 UN.

## KIT PARA CIRURGIA DE HÉRNIA DE HIATO

HIATAL HERNIA SURGERY KIT | KIT PARA CIRUGÍA DE HERNIA DE HIATO

	DESCRIÇÃO DESCRIPTION   DESCRIPCIÓN	QUANTIDADE QUANT./CANT.
14-0454	APLICADOR DE CLIPS SLS MÉDIO/GRANDE Ø10mm X 33cm RA: 80092970000 SLS CLIP APPLIER MEDIUM/LARGE Ø10 mm X 13"   APLICADOR DE CLIPS SLS MEDIANO/GRANDE Ø10mm X 33cm	1 UN.
14-1201	CÂNULA (BAINHA) Ø10mm X 10cm JAN. LISA VÁLV. RA: 80092970004 CANNULA (SLEEVE) Ø10mm X 4" WINDOW SMOOTH VALVE   CÁNULA (FUNDA) Ø10mm X 10cm VENT. LISA VÁLV.	2 UN.
14-1208	CÂNULA (BAINHA) Ø5mm X 11cm JAN. LISA VÁLV. RA: 80092970004 CANNULA (SLEEVE) Ø5mm X 4 1/4" WINDOW SMOOTH VALVE   CÁNULA (FUNDA) Ø5mm X 11cm VENT. LISA VÁLV.	2 UN.

	DESCRIÇÃO DESCRIPTION   DESCRIPCIÓN	QUANTIDADE QUANT./CANT.
14-1207	CÂNULA (BAINHA) Ø5mm X 11cm JAN. LISA RA: 80092970004 CANNULA (SLEEVE) Ø5mm X 4 1/4" WINDOW SMOOTH   CÁNULA (FUNDA) Ø5mm X 11cm VENT. LISA	1 UN.
14-1200	CÂNULA (BAINHA) Ø10mm X 10cm JAN. LISA RA: 80092970004 CANNULA (SLEEVE) Ø10mm X 4" WINDOW SMOOTH   CÁNULA (FUNDA) Ø10mm X 10cm VENT. LISA	1 UN.
14-2540	CABO FLEXÍVEL MACHO FÊMEA PINÇA MONOPOLAR RA: 80092970002 FLEXIBLE MONOPOLAR MALE-FEMALE FORCEPS CABLE   CABLE FLEXIBLE MACHO-HEMBRA PINZA MONOPOLAR	2 UN.
14-1059	CÂNULA DE DISSECÇÃO TIPO GANCHO ÂNG. RETO Ø5mm X 36cm RA: 80092970004 DISSECTION L-SHAPED HOOKED CANNULA Ø5mm X 14"   CÁNULA DISECTORA TIPO GANCHO ANG. RECTO Ø5mm X 36cm	1 UN.
14-0970	CÂNULA PNEUMOPERITONIO VERESS Ø2,5mm X 12cm RA: 80092970004 PNEUMOPERITONEUM VERESS CANNULA Ø2.5mm X 4 3/4"   CÁNULA NEUMOPERITONEO VERESS Ø2,5mm X 12cm	1 UN.
14-1060	EXTRATOR E REDUTOR 10mm PARA 5mm DIAF. Ø10mm X 11cm RA: 80092970004 EXTRACTOR AND REDUCER 10mm X 5mm DIAH. Ø10mm X 4 1/4"   EXTRACTOR Y REDUCTOR 10mm P/ 5mm DIAF. Ø10mm X 11cm	1 UN.
14-5020	PINÇA APREENS. DENT. 2X4 SERRI. ISOL. Ø5mm X 36cm EMP. 143200 RA: 80092970003 INSULATED TOOTHED SERRATED GRASPING FORCEPS 2X4 Ø5mm X 14"   PINZA AGARRE ENS. DENT. 2X4 ESTR. AISL. Ø5mm X 36cm	1 UN.
14-5003	PINÇA APREENS. ESP. VESÍCULA FENESTRADA ISOL. Ø5mm X 36cm EMP. 143200 RA: 80092970003 SPECIAL GALLBLADDER INSULATED SLOTTED GRASPING FORCEPS Ø5mm X 14"   PINZA AGARRE ESP. VESÍCULA FENESTRADA AISL. Ø5mm X 36cm	1 UN.
14-5034	PINÇA APREENS FENEST. ESP. VESÍCULA Ø5mm X 36cm EMP. 143200 RA: 80092970003 SPECIAL GALLBLADDER SLOTTED GRASPING FORCEPS Ø5mm X 14"   PINZA AGARRE FENEST ESP. VESÍCULA Ø5mm X 36cm	1 UN.
14-0980	PINÇA DENT. GARRA 2X3 Ø10mm X 36cm EMP. 141115 RA: 80092970003 TOOTHED FORCEPS CLAW 2X3 Ø10mm X 14"   PINZA DENT. GARRA 2X3 Ø10mm X 36cm	1 UN.
14-5012	PINÇA MARYLAND DISSEC. Ø5mm X 36cm EMP. 143199 RA: 80092970004 MARYLAND DISSECTION FORCEPS Ø5mm X 14"   PINZA MARYLAND DISEC. Ø5mm X 36cm	1 UN.
14-5009	PINÇA MIXTER BOCA 14,5mm Ø5mm X 36cm EMP. 143199 RA: 80092970004 MIXTER FORCEPS MOUTH 14.5mm Ø5mm X 14"   PINZA MIXTER BOCA 14,5mm Ø5mm X 36cm	1 UN.
14-5000	TESOURA METZENBAUM ISOL. CURVA Ø5mm X 36cm EMP. 143199 RA: 80092970003 METZENBAUM INSULATED CURVED SCISSORS Ø5mm X 14"   TIJERA METZENBAUM AISL. CURVA Ø5mm X 36cm	1 UN.
14-1203	OBTURADOR PTA. PIRAMIDAL Ø10mm X 17cm BAINHA JAN. RA: 80092970004 PYRAMIDAL TIP OBTURATOR Ø10mm X 6 3/4" SLEEVE WINDOW   OBTURADOR PTA. PIRAMIDAL Ø10mm X 17cm FUNDA VENT.	1 UN.
14-1202	OBTURADOR PTA. PROT. Ø10mm X 18,5cm BAINHA JAN. RA: 80092970004 COVERED TIP OBTURATOR Ø10mm X 7 1/4" SLEEVE WINDOW   OBTURADOR PTA. PROT. Ø10mm X 18,5cm FUNDA VENT.	1 UN.
14-1026	OBTURADOR PTA. PIRAMIDAL Ø5mm X 17cm BAINHA JAN. RA: 80092970004 PYRAMIDAL TIP OBTURATOR Ø5mm X 6 3/4" SLEEVE WINDOW   OBTURADOR PTA. PIRAMIDAL Ø5mm X 17cm FUNDA VENT.	1 UN.
14-1063	CÂNULA ASPIRAÇÃO E IRRIGAÇÃO Ø5mm X 36cm RA: 80092970000 SUCTION AND IRRIGATION CANNULA Ø5mm X 14"   CÁNULA ASPIRACIÓN E IRRIGACIÓN Ø5mm X 36cm	1 UN.
14-0969	CÂNULA PUNÇÃO INJEÇÃO AGULHA 2,1 Ø5mm X 36cm RA: 80092970004 PUNCTURE AND INJECTION CANNULA NEEDLE 2.1 Ø5mm X 14"   CÁNULA PUNCIÓN E INYECCIÓN AGUJA 2,1 Ø5mm X 36cm	1 UN.
14-1626	VÁLVULA PARA TUBO DE ASPIRAÇÃO E IRRIGAÇÃO RA: 80092970002 VALVE FOR SUCTION AND IRRIGATION TUBE   VÁLVULA P/ TUBO DE ASPIRACIÓN E IRRIGACIÓN	1 UN.
14-5153	PINÇA WINTER BOCA 60mm Ø10mm X 36cm EMP. 143199 RA: 80092970003 WINTER FORCEPS 60mm MOUTH Ø10mm X 14"   PINZA WINTER BOCA 60mm Ø10mm X 36cm	1 UN.
14-0946	ADAPTADOR MANGUEIRA 1/8 RA: 80092970002 1/8 HOSE ADAPTER   ADAPTADOR MANGUEIRA 1/8	1 UN.
14-1593	KIT DE ESCOVAS P/ LIMPEZA P/ PRODUTOS Ø3mm, 5mm E 10mm X 42cm RA: 80092970004 BRUSH CLEANING KIT Ø3mm, 5mm and 10mm X 16 1/2"   SET DE CEPILLOS P/ LIMPIEZA P/ PRODUCTOS Ø3mm, 5mm Y 10mm X 42cm	1 CJ. 1 SET   1 CJ.
14-3233	KIT VEDANTE BAINHA JANELA Ø5mm RA: 80092970004 SEALING KIT WINDOW SLEEVE Ø5mm   SET SELLADOR FUNDA VENTANA Ø5mm	1 UN.
14-3234	KIT VEDANTE BAINHA JANELA Ø10mm RA: 80092970004 SEALING KIT WINDOW SLEEVE Ø10mm   SET SELLADOR FUNDA VENTANA Ø10mm	1 UN.
14-2800	AFASTADOR FLEX PARA CIRCUNDAR ESÔFAGO Ø5mm X 45cm FLEXIBLE ESOPHAGEAL RETRACTOR Ø5mm X 17 3/4"   SEPARADOR - RETRACTOR FLEX PARA RODEAR ESÔFAGO Ø5mm X 45cm	1 UN.
14-5044	PINÇA FENESTRADA ESPECIAL CURVA Ø5mm X 36cm SPECIAL CURVED SLOTTED FORCEPS Ø5mm X 14"   PINZA FENESTRADA ESPECIAL CURVA Ø5mm X 36cm	1 UN.
10-3156	CAIXA PERFURADA 52cm X 28cm X 09cm STERILIZATION CONTAINER 20" X 11" X 3"   CAJA PERFORADA 52cm X 28cm X 9cm	1 UN.

## KIT PARA CIRURGIA DE HÉRNIA INGUINAL

INGUINAL HERNIA SURGERY KIT | KIT PARA CIRUGÍA DE HERNIA INGUINAL

	DESCRIÇÃO DESCRIPTION   DESCRIPCIÓN	QUANTIDADE QUANT./CANT.
14-0454	APLICADOR DE CLIPS SLS MÉDIO/GRANDE Ø10mm X 33cm RA: 8009297000 SLS CLIP APPLIER MEDIUM/LARGE Ø10mm X 13"   APLICADOR DE CLIPS SLS MEDIANO/GRANDE Ø10mm X 33cm	1 UN.
14-1201	CÂNULA (BAINHA) Ø10mm X 10cm JAN. LISA VÁLV. RA: 80092970004 CANNULA (SLEEVE) Ø10mm X 4" WINDOW SMOOTH VALVE   CÁNULA (FUNDA) Ø10mm X 10cm VENT. LISA VÁLV.	2 UN.
14-1208	CÂNULA (BAINHA) Ø5mm X 11cm JAN. LISA VÁLV. RA: 80092970004 CANNULA (SLEEVE) Ø5mm X 4 1/4" WINDOW SMOOTH VALVE   CÁNULA (FUNDA) Ø5mm X 11cm VENT. LISA VÁLV.	2 UN.
14-1207	CÂNULA (BAINHA) Ø5mm X 11cm JAN. LISA RA: 80092970004 CANNULA (SLEEVE) Ø5mm X 4 1/4" WINDOW SMOOTH   CÁNULA (FUNDA) Ø5mm X 11cm VENT. LISA	1 UN.
14-1200	CÂNULA (BAINHA) Ø10mm X 10cm JAN. LISA RA: 80092970004 CANNULA (SLEEVE) Ø10mm X 4" WINDOW SMOOTH   CÁNULA (FUNDA) Ø10mm X 10cm VENT. LISA	1 UN.
14-2540	CABO FLEXÍVEL MACHO FÊMEA PINÇA MONOPOLAR RA: 80092970002 FLEXIBLE MONOPOLAR MALE-FEMALE FORCEPS CABLE   CABLE FLEXIBLE MACHO-HEMBRA PINZA MONOPOLAR	2 UN.
14-1059	CÂNULA DE DISSECÇÃO TIPO GANCHO ÂNG. RETO Ø5mm X 36cm RA: 80092970004 DISSECTION L-SHAPED HOOKED CANNULA Ø5mm X 14"   CÁNULA DISECTORA TIPO GANCHO ANG. RECTO Ø5mm X 36cm	1 UN.
14-0970	CÂNULA PNEUMOPERITONIO VERESS Ø2,5mm X 12cm RA: 80092970004 PNEUMOPERITONEUM VERESS CANNULA Ø2.5mm X 4 3/4"   CÁNULA NEUMOPERITONEO VERESS Ø2,5mm X 12cm	1 UN.
14-1060	EXTRATOR E REDUTOR 10mm PARA 5mm DIAF. Ø10mm X 11cm RA: 80092970004 EXTRACTOR AND REDUCER 10mm X 5mm DIAPH. Ø10mm X 4 1/4"   EXTRACTOR Y REDUCTOR 10mm P/ 5mm DIAF. Ø10mm X 11cm	1 UN.
14-5020	PINÇA APREENS. DENT. 2X4 SERRI. ISOL. Ø5mm X 36cm EMP. 143200 RA: 80092970003 INSULATED TOOTHED SERRATED GRASPING FORCEPS 2X4 Ø5mm X 14"   PINZA AGARRE ENS. DENT. 2X4 ESTRÍ. AISL. Ø5mm X 36cm	1 UN.
14-5003	PINÇA APREENS. ESP. VESÍCULA FENESTRADA ISOL. Ø5mm X 36cm EMP. 143200 RA: 80092970003 SPECIAL GALLBLADDER INSULATED SLOTTED GRASPING FORCEPS Ø5mm X 14"   PINZA AGARRE ESP. VESÍCULA FENESTRADA AISL. Ø5mm X 36cm	1 UN.
14-5034	PINÇA APREENS. FENEST. ESP. VESÍCULA Ø5mm X 36cm EMP. 143200 RA: 80092970003 SPECIAL GALLBLADDER SLOTTED GRASPING FORCEPS Ø5mm X 14"   PINZA AGARRE FENEST. ESP. VESÍCULA Ø5mm X 36cm	1 UN.
14-0980	PINÇA DENT. GARRA 2X3 Ø10mm X 36cm EMP. 141115 RA: 80092970003 TOOTHED FORCEPS CLAW 2X3 Ø10mm X 14"   PINZA DENT. GARRA 2X3 Ø10mm X 36cm	1 UN.
14-5012	PINÇA MARYLAND DISSEC. Ø5mm X 36cm EMP. 143199 RA: 80092970004 MARYLAND DISSECTION FORCEPS Ø5mm X 14"   PINZA MARYLAND DISEC. Ø5mm X 36cm	1 UN.
14-5009	PINÇA MIXTER BOCA 14,5mm Ø5mm X 36cm EMP. 143199 RA: 80092970004 MIXTER FORCEPS MOUTH 14.5mm Ø5mm X 14"   PINZA MIXTER BOCA 14,5mm Ø5mm X 36cm	1 UN.
14-5000	TESOURA METZENBAUM ISOL. CURVA Ø5mm X 36cm EMP. 143199 RA: 80092970003 METZENBAUM INSULATED CURVED SCISSORS Ø5mm X 14"   TIJERA METZENBAUM AISL. CURVA Ø5mm X 36cm	1 UN.
14-1203	OBTURADOR PTA. PIRAMIDAL Ø10mm X 17cm BAINHA JAN. RA: 80092970004 PYRAMIDAL TIP OBTURATOR Ø10mm X 6 3/4" SLEEVE WINDOW   OBTURADOR PTA. PIRAMIDAL Ø10mm X 17cm FUNDA VENT.	1 UN.
14-1202	OBTURADOR PTA. PROT. Ø10mm X 18,5cm BAINHA JAN. RA: 80092970004 COVERED TIP OBTURATOR Ø10mm X 7 1/4" SLEEVE WINDOW   OBTURADOR PTA. PROT. Ø10mm X 18,5cm FUNDA VENT.	1 UN.
14-1026	OBTURADOR PTA. PIRAMIDAL Ø5mm X 17cm BAINHA JAN. RA: 80092970004 PYRAMIDAL TIP OBTURATOR Ø5mm X 6 3/4" SLEEVE WINDOW   OBTURADOR PTA. PIRAMIDAL Ø5mm X 17cm FUNDA VENT.	1 UN.
14-1063	CÂNULA ASPIRAÇÃO E IRRIGAÇÃO Ø5mm X 36cm RA: 8009297000 SUCTION AND IRRIGATION CANNULA Ø5mm X 14"   CÁNULA ASPIRACIÓN E IRRIGACIÓN Ø5mm X 36cm	1 UN.
14-0969	CÂNULA PUNÇÃO INJEÇÃO AGULHA 2,1 Ø5mm X 36cm RA: 80092970004 PUNCTURE AND INJECTION CANNULA NEEDLE 2.1 Ø5mm X 14"   CÁNULA PUNCIÓN E INYECCIÓN AGUJA 2,1 Ø5mm X 36cm	1 UN.
14-1626	VÁLVULA PARA TUBO DE ASPIRAÇÃO E IRRIGAÇÃO RA: 80092970002 VALVE FOR SUCTION AND IRRIGATION TUBE   VÁLVULA P/ TUBO DE ASPIRACIÓN E IRRIGACIÓN	1 UN.
14-5153	PINÇA WINTER BOCA 60mm Ø10mm X 36cm EMP. 143199 RA: 80092970003 WINTER FORCEPS 60mm MOUTH Ø10mm X 14"   PINZA WINTER BOCA 60mm Ø10mm X 36cm	1 UN.
14-0946	ADAPTADOR MANGUEIRA 1/8 RA: 80092970002 1/8 HOSE ADAPTER   ADAPTADOR MANGUEIRA 1/8	1 UN.
14-1593	KIT DE ESCOVAS P/ LIMPEZA P/ PRODUTOS Ø3mm, 5mm E 10mm X 42cm RA: 80092970004 BRUSH CLEANING KIT Ø3mm, 5mm and 10mm X 16 1/2"   SET DE CEPILLOS P/ LIMPIEZA P/ PRODUCTOS Ø3mm, 5mm Y 10mm X 42cm	1 CJ. 1 SET   1 CJ.
14-3233	KIT VEDANTE BAINHA JANELA Ø5mm RA: 80092970004 SEALING KIT WINDOW SLEEVE Ø5mm   SET SELLADOR FUNDA VENTANA Ø5mm	1 UN.

	DESCRIÇÃO DESCRIPTION   DESCRIPCIÓN	QUANTIDADE QUANT./CANT.
14-3234	KIT VEDANTE BAINHA JANELA Ø10mm RA: 80092970004 SEALING KIT WINDOW SLEEVE Ø10mm   SET SELLADOR FUNDA VENTANA Ø10mm	1 UN.
14-2390	CÂNULA AGULHA ESP. SUTURAS EDLO 20cm EDLO SPECIAL SUTURE NEEDLE CANNULA 8"   CÁNULA AGUJA ESP. SUTURAS EDLO 20cm	1 UN.
14-1215	PORTA AGULHA CURVO VIDEA Ø5mm X 36cm EMP. 141122 RA: 80092970001 CURVED VIDEA NEEDLE HOLDER Ø5mm X 14"   PORTAAGUJAS CURVO VIDEA Ø5mm X 36cm	1 UN.
14-5176	CONTRA PORTA AGULHA Ø5mm X 36cm EMP. 143199 RA: 80092970003 BACK NEEDLE HOLDER Ø5mm X 14"   CONTRA PORTAAGUJAS Ø5mm X 36cm	1 UN.
14-5061	PINÇA BABCOCK PEDIÁTRICA Ø5mm X 36cm FORCEPS BABCOCK PEDIATRIC Ø5mm X 14"   PINZA BABCOCK PEDIÁTRICA Ø5mm X 36cm	1 UN.
14-1095	EMPURRADOR DE NÓ CAMBIAGHI Ø5mm X 36cm FIO 0,8mm CAMBIAGHI KNOT PUSHER Ø5 mm X 14" WIRE 0.8 mm   EMPUJADOR DE NUDOS CAMBIAGHI Ø5mm X 36cm CALIBRE 0,8mm	1 UN.
14-1535	AFASTADOR ARTICULADO FLEXÍVEL 3 LAM Ø5mm X 36cm RA: 80092970001 FLEXIBLE ARTICULATED RETRACTOR 3 LAM Ø5mm X 14"   SEPARADOR - RETRACTOR ARTICULADO FLEXIBLE 3 LAM Ø5mm X 36cm	1 UN.
10-3156	CAIXA PERFURADA 52cm X 28cm X 09cm STERILIZATION CONTAINER 20" X 11" X 3"   CAJA PERFORADA 52cm X 28cm X 9cm	1 UN.

## KIT PARA CIRURGIA GENITO URINÁRIA

GENITOURINARY SURGERY KIT | KIT PARA CIRUGÍA GENITOURINARIA

	DESCRIÇÃO DESCRIPTION   DESCRIPCIÓN	QUANTIDADE QUANT./CANT.
14-1201	CÂNULA (BAINHA) Ø10mm X 10cm JAN. LISA VÁLV. RA: 80092970004 CANNULA (SLEEVE) Ø10mm X 4" WINDOW SMOOTH VALVE   CÁNULA (FUNDA) Ø10mm X 10cm VENT. LISA VÁLV.	1 UN.
14-1207	CÂNULA (BAINHA) Ø5mm X 11cm JAN. LISA RA: 80092970004 CANNULA (SLEEVE) Ø5mm X 4 1/4" WINDOW SMOOTH   CÁNULA (FUNDA) Ø5mm X 11cm VENT. LISA	2 UN.
14-1057	CÂNULA DE DISSECÇÃO TIPO ESPÁTULA Ø5mm X 36cm RA: 80092970004 SPATULA DISSECTION CANNULA Ø5mm X 14"   CÁNULA DISECTORA TIPO ESPÁTULA Ø5mm X 36cm	1 UN.
14-1059	CÂNULA DE DISSECÇÃO TIPO GANCHO ÂNG. RETO Ø5mm X 36cm RA: 80092970004 DISSECTION L-SHAPED HOOKED CANNULA Ø5mm X 14"   CÁNULA DISECTORA TIPO GANCHO ANG. RECTO Ø5mm X 36cm	1 UN.
14-0970	CÂNULA PNEUMOPERITONIO VERESS Ø2,5mm X 12cm RA: 80092970004 PNEUMOPERITONEUM VERESS CANNULA Ø2.5mm X 4 3/4"   CÁNULA NEUMOPERITONEO VERESS Ø2,5mm X 12cm	1 UN.
14-1060	EXTRATOR E REDUTOR 10mm PARA 5mm DIAF. Ø10mm X 11cm RA: 80092970004 EXTRACTOR AND REDUCER 10mm X 5mm DIAF. Ø10mm X 4 1/4"   EXTRACTOR Y REDUCTOR 10mm P/ 5mm DIAF. Ø10mm X 11cm	1 UN.
14-5033	PINÇA APREENS. FENEST. ESP. VESÍCULA Ø5mm X 20cm EMP. 143199 RA: 80092970003 SPECIAL GALLBLADDER SLOTTED GRASPING FORCEPS Ø5mm X 8"   PINZA AGARRE FENEST. ESP. VESÍCULA Ø5mm X 20cm	1 UN.
14-5003	PINÇA APREENS. ESP. VESÍCULA FENESTRADA ISOL. Ø5mm X 36cm EMP. 143200 RA: 80092970003 SPECIAL GALLBLADDER INSULATED SLOTTED GRASPING FORCEPS Ø5mm X 14"   PINZA AGARRE ESP VES. FENES. AISL. Ø5mm X 36cm	1 UN.
14-0980	PINÇA DENT. GARRA 2X3 Ø10mm X 36cm EMP. 141115 RA: 80092970003 TOOTHED FORCEPS CLAW 2X3 Ø10mm X 14"   PINZA DENT. GARRA 2X3 Ø10mm X 36cm	1 UN.
14-5012	PINÇA MARYLAND DISSEC. Ø5mm X 36cm EMP. 143199 RA: 80092970004 MARYLAND DISSECTION FORCEPS Ø5mm X 14"   PINZA MARYLAND DISEC. Ø5mm X 36cm	1 UN.
14-5009	PINÇA MIXTER BOCA 14,5mm Ø5mm X 36cm EMP. 143199 RA: 80092970004 MIXTER FORCEPS MOUTH 14.5mm Ø5mm X 14"   PINZA MIXTER BOCA 14,5mm Ø5mm X 36cm	1 UN.
14-1215	PORTA AGULHA CURVO VIDEA Ø5mm X 36cm EMP. 141122 RA: 80092970001 CURVED VIDEA NEEDLE HOLDER Ø5mm X 14"   PORTAAGUJAS CURVO VIDEA Ø5mm X 36cm	1 UN.
14-5176	CONTRA PORTA AGULHA Ø5mm X 36cm EMP. 143199 RA: 80092970003 BACK NEEDLE HOLDER Ø5mm X 14"   CONTRA PORTAAGUJAS Ø5mm X 36cm	1 UN.
14-0985	SONDA APALPADORA GRADUADA Ø5mm X 36cm RA: 80092970002 GRADUATED PALPATION PROBE Ø5mm X 14"   SONDA PALPADORA GRADUADA Ø5mm X 36cm	1 UN.
14-5000	TESOURA METZENBAUM ISOL. CURVA Ø5mm X 36cm EMP. 143199 RA: 80092970003 METZENBAUM INSULATED CURVED SCISSORS Ø5mm X 14"   TIJERA METZENBAUM AISL. CURVA Ø5mm X 36cm	1 UN.
14-1203	OBTURADOR PTA. PIRAMIDAL Ø10mm X 17cm BAINHA JAN. RA: 80092970004 PYRAMIDAL TIP OBTURATOR Ø10mm X 6 3/4" SLEEVE WINDOW   OBTURADOR PTA. PIRAMIDAL Ø10mm X 17cm FUNDA VENT.	1 UN.
14-1202	OBTURADOR PTA. PROT. Ø10mm X 18,5cm BAINHA JAN. RA: 80092970004 COVERED TIP OBTURATOR Ø10mm X 7 1/4" SLEEVE WINDOW   OBTURADOR PTA. PROT. Ø10mm X 18,5cm FUNDA VENT.	1 UN.

DESCRIÇÃO DESCRIPTION   DESCRIPCIÓN		QUANTIDADE QUANT./CANT.
14-1026	OBTURADOR PTA. PIRAMIDAL Ø5mm X 17cm BAINHA JAN. RA: 80092970004 PYRAMIDAL TIP OBTURATOR Ø5mm X 6 ¾" SLEEVE WINDOW   OBTURADOR PTA. PIRAMIDAL Ø5mm X 17cm FUNDA VENT.	1 UN.
14-1626	VÁLVULA PARA TUBO DE ASPIRAÇÃO E IRRIGAÇÃO RA: 80092970002 VALVE FOR SUCTION AND IRRIGATION TUBE   VÁLVULA P/ TUBO DE ASPIRACIÓN E IRRIGACIÓN	1 UN.
14-1063	CÂNULA ASPIRAÇÃO E IRRIGAÇÃO Ø5mm X 36cm RA: 80092970002 SUCTION AND IRRIGATION CANNULA Ø5mm X 14"   CÁNULA ASPIRACIÓN E IRRIGACIÓN Ø5mm X 36cm	1 UN.
14-1064	CÂNULA ASPIRAÇÃO E IRRIGAÇÃO Ø10mm X 36cm RA: 80092970002 SUCTION AND IRRIGATION CANNULA Ø10mm X 14"   CÁNULA ASPIRACIÓN E IRRIGACIÓN Ø10mm X 36cm	1 UN.
14-0969	CÂNULA PUNÇÃO INJEÇÃO AGULHA 2,1 Ø5mm X 36cm RA: 80092970004 PUNCTURE AND INJECTION CANNULA NEEDLE 2.1 Ø5mm X 14"   CÁNULA PUNCIÓN E INYECCIÓN AGUJA 2,1 Ø5mm X 36cm	1 UN.
14-2540	CABO FLEXÍVEL MACHO FÊMEA PINÇA MONOPOLAR RA: 80092970002 FLEXIBLE MONOPOLAR MALE-FEMALE FORCEPS CABLE   CABLE FLEXIBLE MACHO-HEMBRA PINZA MONOPOLAR	2 UN.
14-1593	KIT DE ESCOVAS P/ LIMPEZA P/ PRODUTOS Ø3mm, 5mm E 10mm X 42cm RA: 80092970004 BRUSH CLEANING KIT Ø3mm, 5mm and 10mm X 16 ½"   SET DE CEPILLOS P/ LIMPIEZA P/ PRODUCTOS Ø3mm, 5mm Y 10mm X 42cm	1 CJ. 1 SET   1 CJ.
14-0946	ADAPTADOR MANGUEIRA 1/8 RA: 80092970002 1/8 HOSE ADAPTER   ADAPTADOR MANGUERA 1/8	1 UN.
14-3233	KIT VEDANTE BAINHA JANELA Ø5mm RA: 80092970004 SEALING KIT WINDOW SLEEVE Ø5mm   SET SELLADOR FUNDA VENTANA Ø5mm	1 UN.
14-3234	KIT VEDANTE BAINHA JANELA Ø10mm RA: 80092970004 SEALING KIT WINDOW SLEEVE Ø10mm   SET SELLADOR FUNDA VENTANA Ø10mm	1 UN.
10-3156	CAIXA PERFURADA 52cm X 28cm X 09cm STERILIZATION CONTAINER 20" X 11" X 3"   CAJA PERFORADA 52cm X 28cm X 9cm	1 UN.

## KIT PARA CIRURGIA OBSTÉTRICA E GINECOLÓGICA

OBSTETRICS AND GYNECOLOGICAL SURGERY KIT | KIT PARA CIRUGÍA OBSTÉTRICA Y GINECOLÓGICA

DESCRIÇÃO DESCRIPTION		QUANTIDADE QUANT./CANT.
14-1201	CÂNULA (BAINHA) Ø10mm X 10cm JAN. LISA VÁLV. RA: 80092970004 CANNULA (SLEEVE) Ø10mm X 4" WINDOW SMOOTH VALVE   CÁNULA (FUNDA) Ø10mm X 10cm VENT. LISA VÁLV.	2 UN.
14-1208	CÂNULA (BAINHA) Ø5mm X 11cm JAN. LISA VÁLV. RA: 80092970004 CANNULA (SLEEVE) Ø5mm X 4 ¼" WINDOW SMOOTH VALVE   CÁNULA (FUNDA) 5mm X 11cm VENT. LISA VÁLV.	2 UN.
14-1152	BASTÃO UENO Ø5mm X 36cm RA: 80092970002 UENO ROD Ø5mm X 14"   TUBO UENO Ø5mm X 36cm	1 UN.
14-2540	CABO FLEXÍVEL MACHO FÊMEA PINÇA MONOPOLAR RA: 80092970002 FLEXIBLE MONOPOLAR MALE-FEMALE FORCEPS CABLE   CABLE FLEXIBLE MACHO-HEMBRA PINZA MONOPOLAR	2 UN.
14-1057	CÂNULA DE DISSECÇÃO TIPO ESPÁTULA Ø5mm X 36cm RA: 80092970004 SPATULA DISSECTION CANNULA Ø5mm X 14"   CÁNULA DE DISECCIÓN TIPO ESPÁTULA Ø5mm X 36cm	1 UN.
14-0969	CÂNULA PUNÇÃO INJEÇÃO AGULHA 2,1 Ø5mm X 36cm RA: 80092970004 PUNCTURE AND INJECTION CANNULA NEEDLE 2.1 Ø5mm X 14"   CÁNULA PUNCIÓN E INYECCIÓN AGUJA 2,1 Ø5mm X 36cm	1 UN.
14-0970	CÂNULA PNEUMOPERITONIO VERESS Ø2,5mm X 12cm RA: 80092970004 PNEUMOPERITONEUM VERESS CANNULA Ø2.5mm X 4 ¾"   CÁNULA NEUMOPERITONEO VERESS Ø2,5mm X 12cm	1 UN.
14-1060	EXTRATOR E REDUTOR 10mm PARA 5mm DIAF. Ø10mm X 11cm RA: 80092970004 EXTRACTOR AND REDUCER 10mm X 5mm DIAPH. Ø10mm X 4 ¼"   EXTRACTOR Y REDUCTOR 10mm P/ 5mm DIAF. Ø10mm X 11cm	1 UN.
14-1062	MANIPULADOR UTERINO PARA CROMOTUBAGEM E PINÇA POZZI RA: 80092970002 UTERINE HANDLES FOR CHROMOTUBING AND POZZI FORCEPS   MANIPULADOR UTERINO PARA CROMOTUBACIÓN Y PINZA POZZI	1 UN.
14-0955	PINÇA ATRAUMÁTICA GINECOLOGIA Ø5mm X 33cm RA: 80092970003 ATRAUMATIC GYNECOLOGY FORCEPS Ø5mm X 13"   PINZA ATRAUMÁTICA GINECOLOGÍA Ø5mm X 33cm	1 UN.
14-5176	CONTRA PORTA AGULHA Ø5mm X 36cm EMP. 143199 RA: 80092970003 BACK NEEDLE HOLDER Ø5mm X 14"   CONTRA PORTAAGUJAS Ø5mm X 36cm	1 UN.
14-2516	PINÇA BIPOLAR DE APREENSÃO Ø5mm X 36cm EM PPS RA: 80092970003 BIPOLAR GRASPING FORCEPS Ø5mm X 14" IN PPS   PINZA BIPOLAR DE AGARRE Ø5mm X 36cm EN PPS	1 UN.
14-5070	PINÇA APREENS. ALLIS ISOL. Ø5mm X 36cm EMP. 143199 RA: 80092970003 ALLIS INSULATED GRASPING FORCEPS Ø5mm X 14"   PINZA AGARRE ALLIS AISL. Ø5mm X 36cm	1 UN.
14-5020	PINÇA APREENS. DENT. 2X4 SERRI. ISOL. Ø5mm X 36cm EMP. 143200 RA: 80092970003 INSULATED TOOTHED SERRATED GRASPING FORCEPS 2X4 Ø5mm X 14"   PINZA AGARRE ENS. DENT. 2X4 ESTRI. AISL. Ø5mm X 36cm	1 UN.



	DESCRIÇÃO DESCRIPTION   DESCRIPCIÓN	QUANTIDADE QUANT./CANT.
14-5028	PINÇA FENEST. BOCA 30mm Ø5mm X 36cm EMP. 143200 RA: 80092970003 SLOTTED FORCEPS 30mm MOUTH Ø5mm X 14"   PINZA FENEST. BOCA 30mm Ø5mm X 36cm	1 UN.
14-5012	PINÇA MARYLAND DISSEC. Ø5mm X 36cm EMP. 143199 RA: 80092970004 MARYLAND DISSECTION FORCEPS Ø5mm X 14"   PINZA MARYLAND DISEC. Ø5mm X 36cm	1 UN.
14-5086	PINÇA P/ BIÓPSIA SACA BOCADO Ø5mm X 36cm EMP. 143199 RA: 80092970003 BIOPSY PUNCH FORCEPS Ø5mm X 14"   PINZA P/ BIOPSIA SACABOCADO Ø5mm X 36cm	1 UN.
14-1215	PORTA AGULHA CURVO VIDEA Ø5mm X 36cm EMP. 141122 RA: 80092970001 CURVED VIDEA NEEDLE HOLDER Ø5mm X 14"   PORTAAGUJAS CURVO VIDEA Ø5mm X 36cm	1 UN.
14-1000	SACA MIOMA Ø5mm X 36cm RA: 80092970004 MYOMA SCREW Ø5mm X 14"   SACA MIOMA Ø5mm X 36cm	1 UN.
14-0985	SONDA APALPADORA GRADUADA Ø5mm X 36cm RA: 80092970002 GRADUATED PALPATION PROBE Ø5mm X 14"   SONDA PALPADORA GRADUADA Ø5mm X 36cm	1 UN.
14-5000	TESOURA METZENBAUM ISOL. CURVA Ø5mm X 36cm EMP. 143199 RA: 80092970003 METZENBAUM INSULATED CURVED SCISSORS Ø5mm X 14"   TIJERA METZENBAUM AISL. CURVA Ø5mm X 36cm	1 UN.
14-0980	PINÇA DENT. GARRA 2X3 Ø10mm X 36cm EMP. 141115 RA: 80092970003 TOOTHED FORCEPS CLAW 2X3 Ø10mm X 14"   PINZA DENT GARRA 2X3 Ø10mm X 36cm	1 UN.
14-5003	PINÇA APREENS. ESP. VESÍCULA FENESTRADA ISOL. Ø5mm X 36cm EMP. 143200 RA: 80092970003 SPECIAL GALLBLADDER INSULATED SLOTTED GRASPING FORCEPS Ø5mm X 14"   PINZA AGARRE ESP. VESÍC. FENEST. AISL. Ø5mm X 36cm	1 UN.
14-1202	OBTURADOR PTA. PROT. Ø10mm X 18,5cm BAINHA JAN. RA: 80092970004 COVERED TIP OBTURATOR Ø10mm X 7 ¼" SLEEVE WINDOW   OBTURADOR PTA. PROT. Ø10mm X 18,5cm FUNDA VENT.	1 UN.
14-1203	OBTURADOR PTA. PIRAMIDAL Ø10mm X 17cm BAINHA JAN. RA: 80092970004 PYRAMIDAL TIP OBTURATOR Ø10mm X 6 ¾" SLEEVE WINDOW   OBTURADOR PTA. PIRAMIDAL Ø10mm X 17cm FUNDA VENT.	1 UN.
14-1026	OBTURADOR PTA. PIRAMIDAL Ø5mm X 17cm BAINHA JAN. RA: 80092970004 PYRAMIDAL TIP OBTURATOR Ø5mm X 6 ¾" SLEEVE WINDOW   OBTURADOR PTA. PIRAMIDAL Ø5mm X 17cm FUNDA VENT.	1 UN.
14-1063	CÂNULA ASPIRAÇÃO E IRRIGAÇÃO Ø5mm X 36cm RA: 80092970002 SUCTION AND IRRIGATION CANNULA Ø5mm X 14"   CÂNULA ASPIRACIÓN E IRRIGACIÓN Ø5mm X 36cm	1 UN.
14-1066	CÂNULA ASPIRAÇÃO E IRRIGAÇÃO AGULHA Ø5mm X 36cm RA: 80092970004 SUCTION AND IRRIGATION CANNULA NEEDLE Ø5mm X 14"   CÂNULA ASPIRACIÓN E IRRIGACIÓN AGUJA Ø5mm X 36cm	1 UN.
14-1626	VÁLVULA PARA TUBO DE ASPIRAÇÃO E IRRIGAÇÃO RA: 80092970002 VALVE FOR SUCTION AND IRRIGATION TUBE   VÁLVULA P/ TUBO DE ASPIRACIÓN E IRRIGACIÓN	1 UN.
14-5022	PINÇA BIÓPSIA ISOL. Ø5mm X 36cm EMP. 143199 RA: 80092970003 INSULATED BIOPSY FORCEPS Ø5mm X 14"   PINZA BIOPSIA AISL. Ø5mm X 36cm	1 UN.
14-0969	CÂNULA PUNÇÃO INJEÇÃO AGULHA 2,1 Ø5mm X 36cm RA: 80092970004 PUNCTURE AND INJECTION CANNULA NEEDLE 2.1 Ø5mm X 14"   CÂNULA PUNCIÓN INYECCIÓN AGUJA 2,1 Ø5mm X 36cm	1 UN.
14-0946	ADAPTADOR MANGUEIRA 1/8 RA: 80092970002 1/8 HOSE ADAPTER   ADAPTADOR MANGUEIRA 1/8	1 UN.
14-3233	KIT VEDANTE BAINHA JANELA Ø5mm RA: 80092970004 SEALING KIT WINDOW SLEEVE Ø5mm   SET SELLADOR FUNDA VENTANA Ø5mm	1 UN.
14-3234	KIT VEDANTE BAINHA JANELA Ø10mm RA: 80092970004 SEALING KIT WINDOW SLEEVE Ø10mm   SET SELLADOR FUNDA VENTANA Ø10mm	1 UN.
14-1593	KIT DE ESCOVAS P/ LIMPEZA P/ PRODUTOS Ø3mm, 5mm E 10mm X 42cm RA: 80092970004 BRUSH CLEANING KIT Ø3mm, 5mm and 10mm X 16 1/2"   SET DE CEPILLOS P/ LIMPIEZA P/ PRODUCTOS Ø3mm, 5mm Y 10mm X 42cm	1 CJ. 1 SET   1 CJ.
10-3156	CAIXA PERFURADA 52cm X 28cm X 09cm STERILIZATION CONTAINER 20" X 11" X 3"   CAJA PERFORADA 52cm X 28cm X 9cm	1 UN.

## KIT PARA CIRURGIA PEDIÁTRICA

PEDIATRIC SURGERY KIT | KIT PARA CIRUGÍA PEDIÁTRICA

	DESCRIÇÃO DESCRIPTION   DESCRIPCIÓN	QUANTIDADE QUANT./CANT.
14-1495	APLICADOR DE CLIPS SLS MÉDIO Ø6,5mm X 20cm RA: 80092970001 SLS CLIP APPLIER MEDIUM Ø6.5 mm X 8"   APLICADOR DE CLIPS SLS MEDIANO Ø6,5mm X 20cm	1 UN.
14-1469	CÂNULA (BAINHA) Ø6,5mm X 4,5cm DIAF. ROSQ. RA: 80092970004 CANNULA (SLEEVE) Ø6.5mm X 2" DIAPH. THREADED   CÂNULA (FUNDA) Ø6,5mm X 4,5cm DIAF. ROSC.	2 UN.
14-1187	CANULA (BAINHA) Ø5mm X 4,5cm JAN. ROSQ. VÁLV. WINDOW THREADED CANNULA (SLEEVE) WITH VALVE Ø5mm X 2"   CÁNULA (FUNDA) CON ROSCA TIPO VENTANA CON LLAVE DE PASO Ø5mm X 4,5cm	1 UN.

	DESCRIÇÃO DESCRIPTION   DESCRIPCIÓN	QUANTIDADE QUANT./CANT.
14-2540	CABO FLEXÍVEL MACHO FÊMEA PINÇA MONOPOLAR RA: 80092970002 FLEXIBLE MONOPOLAR MALE-FEMALE FORCEPS CABLE   CABLE FLEXIBLE MACHO-HEMBRA PINZA MONOPOLAR	2 UN.
14-1422	CÂNULA DE DISSECÇÃO TIPO GANCHO EM J PED. Ø5mm X 20cm RA: 80092970004 J-SHAPED HOOKED DISSECTION PED. CANNULA Ø5mm X 8"   CÁNULA DISECTORA TIPO GANCHO EN J PED. Ø5mm X 20cm	1 UN.
14-1400	CÂNULA PNEUMOPERITONIO VERESS Ø2,5mm X 8cm RA: 80092970004 PNEUMOPERITONEUM VERESS CANNULA Ø2.5mm X 3 5/32"   CÁNULA NEUMOPERITONEO VERESS Ø2,5mm X 8cm	1 UN.
14-1425	EXTRATOR E REDUTOR 10mm PARA 5mm DIAF. Ø10mm X 8,5cm RA: 80092970004 EXTRACTOR AND REDUCER 10mm X 5mm DIAPH. Ø10mm X 3 1/2"   EXTRACTOR Y REDUCTOR 10mm P/ 5mm DIAF. Ø10mm X 8,5cm	1 UN.
14-2516	PINÇA BIPOLAR DE APREENSÃO Ø5mm X 36cm EM PPS RA: 80092970003 BIPOLAR GRASPING FORCEPS Ø5mm X 14" IN PPS   PINZA BIPOLAR DE AGARRE Ø5mm X 36cm EN PPS	1 UN.
14-5008	PINÇA APREENS. REFOR. ISOL. Ø5mm X 20cm EMP. 143199 INSULATED STRENGTHENED GRASPING FORCEPS Ø5mm X 8"   PINZA AGARRE REFOR. AISL. Ø5mm X 20cm	1 UN.
14-5060	PINÇA BABCOCK PED. Ø5mm X 20cm EMP. 143200 RA: 80092970003 BABCOCK PED. FORCEPS Ø5mm X 8"   PINZA BABCOCK PED. Ø5mm X 20cm	1 UN.
14-1430	PINÇA DENT. GARRA 2X3 Ø5mm X 20cm EMP. 141115 (EXTRAÇÃO) TOOTHED GRASPING FORCEPS CLAW 2X3 Ø5mm X 8"   PINZA AGARRE DENT. GARRA 2X3 Ø5mm X 20cm	1 UN.
14-5041	PINÇA DISSEC. APREENS. DELIC. SERRI. ISOL. Ø5mm X 20cm EMP. 143199 RA: 80092970003 INSULATED SERRATED DELICATE DISSECTION GRASPING FORCEPS Ø5mm X 8"   PINZA DISECT. AGARRE DELIC. ESTRÍ. AISL. Ø5mm X 20cm	1 UN.
14-5013	PINÇA MARYLAND DISSEC. Ø5mm X 20cm EMP. 143199 RA: 80092970003 MARYLAND DISSECTION FORCEPS Ø5mm X 8"   PINZA MARYLAND DISEC Ø5mm X 20cm	1 UN.
14-3212	PORTA AGULHA CURVO VIDEA Ø5mm X 20cm EMP. 142380 CURVED VIDEA NEEDLE HOLDER Ø5mm X 8"   PORTAAGUJAS CURVO VIDEA Ø5mm X 20cm	1 UN.
14-5002	TESOURA METZENBAUM ISOL. CURVA Ø5mm X 20cm EMP. 143199 RA: 80092970003 METZENBAUM INSULATED CURVED SCISSORS Ø5mm X 8"   TIJERA METZENBAUM AISL. CURVA Ø5mm X 20cm	1 UN.
14-1477	OBTURADOR PTA. PIRAMIDAL Ø6,5mm X 8cm BAINHA DIAF. RA: 80092970004 PYRAMIDAL TIP OBTURATOR Ø6.5mm X 3" SLEEVE DIAPH   OBTURADOR PTA. PIRAMIDAL Ø6,5mm X 8cm FUNDA DIAF.	1 UN.
14-1194	OBTURADOR PTA. PIRAMIDAL Ø5mm X 12,5cm BAINHA JAN. PYRAMIDAL TIP OBTURATOR Ø5mm X 5"   OBTURADOR PTA. PIRAMIDAL Ø5mm X 12,5cm	1 UN.
14-1448	CÂNULA ASPIRAÇÃO E IRRIGAÇÃO Ø10mm X 20cm PEDIÁTRICA RA: 80092970002 SUCTION AND IRRIGATION CANNULA Ø10mm X 8" PEDIATRIC   CÁNULA ASPIRACIÓN E IRRIGACIÓN Ø10mm X 20cm PEDIÁTRICA	1 UN.
14-1447	CÂNULA ASPIRAÇÃO E IRRIGAÇÃO Ø5mm X 20cm PEDIÁTRICA RA: 80092970002 SUCTION AND IRRIGATION CANNULA Ø5mm X 8" PEDIATRIC   CÁNULA ASPIRACIÓN E IRRIGACIÓN Ø5mm X 20cm PEDIÁTRICA	1 UN.
14-1626	VÁLVULA PARA TUBO DE ASPIRAÇÃO E IRRIGAÇÃO RA: 80092970002 VALVE FOR SUCTION AND IRRIGATION TUBE   VÁLVULA P/ TUBO DE ASPIRACIÓN E IRRIGACIÓN	1 UN.
14-0946	ADAPTADOR MANGUEIRA 1/8 RA: 80092970002 1/8 HOSE ADAPTER   ADAPTADOR MANGUERA 1/8	1 UN.
14-3233	KIT VEDANTE BAINHA JANELA Ø5mm RA: 80092970004 SEALING KIT WINDOW SLEEVE Ø5mm   SET SELLADOR FUNDA VENTANA Ø5mm	1 UN.
14-3234	KIT VEDANTE BAINHA JANELA Ø10mm RA: 80092970004 SEALING KIT WINDOW SLEEVE Ø10mm   SET SELLADOR FUNDA VENTANA Ø10mm	1 UN.
14-1593	KIT DE ESCOVAS P/ LIMPEZA P/ PRODUTOS Ø3mm, 5mm E 10mm X 42cm RA: 80092970004 BRUSH CLEANING KIT Ø3mm, 5mm and 10mm X 16 1/2"   SET DE CEPILLOS P/ LIMPIEZA P/ PRODUCTOS Ø3mm, 5mm Y 10mm X 42cm	1 CJ. 1 SET   1 CJ.
14-5175	CONTRA PORTA AGULHA Ø5mm X 20cm EMP. 143199 RA: 80092970003 BACK NEEDLE HOLDER Ø5mm X 8"   CONTRA PORTAAGUJAS Ø5mm X 20cm	1 UN.
14-5069	PINÇA APREENS. ALLIS ISOL. Ø5mm X 20cm EMP. 143199 RA: 80092970003 ALLIS INSULATED GRASPING FORCEPS Ø5mm X 8"   PINZA AGARRE ALLIS AISL. Ø5mm X 20cm	1 UN.
14-5019	PINÇA APREENS. DENT. 2X4 SERRI. ISOL. Ø5mm X 20cm EMP. 143200 RA: 80092970003 INSULATED TOOTHED SERRATED GRASPING FORCEPS 2X4 Ø5mm X 8"   PINZA AGARRE ENS. DENT. 2X4 ESTRÍ. AISL. Ø5mm X 20cm	1 UN.
14-5032	PINÇA APREENS. FENEST. ESP. VESÍCULA Ø5mm X 20cm EMP. 143200 RA: 80092970003 SPECIAL GALLBLADDER SLOTTED GRASPING FORCEPS Ø5mm X 8"   PINZA AGARRE FENEST. ESP. VESÍCULA Ø5mm X 20cm	1 UN.
14-5007	PINÇA APREENS. REFOR. ISOL. Ø5mm X 20cm EMP. 143200 RA: 80092970003 INSULATED STRENGTHENED GRASPING FORCEPS Ø5mm X 8"   PINZA AGARRE REFOR. AISL. Ø5mm X 20cm	1 UN.
10-3156	CAIXA PERFURADA 52cm X 28cm X 09cm STERILIZATION CONTAINER 20" X 11" X 3"   CAJA PERFORADA 52cm X 28cm X 9cm	1 UN.

## KIT PARA CIRURGIA TORÁCICA

THORACIC SURGERY KIT | KIT PARA CIRUGÍA TORÁCICA

	DESCRIÇÃO DESCRIPTION   DESCRIPCIÓN	QUANTIDADE QUANT./CANT.
14-1535	AFASTADOR ARTICULADO FLEXÍVEL 3 LAM Ø5mm X 36cm RA: 80092970001 FLEXIBLE ARTICULATED RETRACTOR 3 LAM Ø5mm X 14"   SEPARADOR - RETRACTOR ARTICULADO FLEXIBLE 3 LAM Ø5mm X 36cm	1 UN.
14-1016	CÂNULA (BAINHA) Ø10mm X 11cm DIAF. LISA RA: 80092970004 CANNULA (SLEEVE) Ø10mm X 4 1/4" DIAPH SMOOTH   CÁNULA (FUNDA) Ø10mm X 11cm DIAF. LISA	1 UN.
14-2540	CABO FLEXÍVEL MACHO FÊMEA PINÇA MONOPOLAR RA: 80092970002 FLEXIBLE MONOPOLAR MALE-FEMALE FORCEPS CABLE   CABLE FLEXIBLE MACHO-HEMBRA PINZA MONOPOLAR	1 UN.
14-0969	CÂNULA PUNÇÃO INJEÇÃO AGULHA 2,1 Ø5mm X 36cm RA: 80092970004 PUNCTURE AND INJECTION CANNULA NEEDLE 2.1 Ø5mm X 14"   CÁNULA PUNCIÓN E INYECCIÓN AGUJA 2,1 Ø5mm X 36cm	1 UN.
14-1060	EXTRATOR E REDUTOR 10mm PARA 5mm DIAF. Ø10mm X 11cm RA: 80092970004 EXTRACTOR AND REDUCER 10mm X 5mm DIAPH Ø10mm x 4 1/4"   EXTRACTOR Y REDUCTOR 10mm P/ 5mm DIAF. Ø10mm X 11cm	1 UN.
14-5132	PINÇA BABCOCK Ø10mm X 36cm EMP. 143199 RA: 80092970003 BABCOCK FORCEPS Ø10mm X 14"   PINZA BABCOCK Ø10mm X 36cm	1 UN.
14-2516	PINÇA BIPOLAR DE APREENSÃO Ø5mm X 36cm EM PPS RA: 80092970003 BIPOlar GRASPING FORCEPS Ø5mm X 14" IN PPS   PINZA BIPOLAR DE AGARRE Ø5mm X 36cm EN PPS	1 UN.
14-5070	PINÇA APREENS. ALLIS ISOL. Ø5mm X 36cm EMP. 143199 RA: 80092970003 ALLIS INSULATED GRASPING FORCEPS Ø5mm X 14"   PINZA AGARRE ALLIS AISL. Ø5mm X 36cm	1 UN.
14-5020	PINÇA APREENS. DENT. 2X4 SERRI. ISOL. Ø5mm X 36cm EMP. 143200 RA: 80092970003 INSULATED TOOTHED SERRATED GRASPING FORCEPS 2X4 Ø5mm X 14"   PINZA AGARRE ENS. DENT. 2X4 ESTRÍ. AISL. Ø5mm X 36cm	1 UN.
14-5003	PINÇA APREENS. ESP. VESÍCULA FENESTRADA ISOL. Ø5mm X 36cm EMP. 143200 RA: 80092970003 SPECIAL GALLBLADDER INSULATED SLOTTED GRASPING FORCEPS Ø5mm X 14"   PINZA AGARRE ESP. VESÍC. FENEST. AISL. Ø5mm X 36cm	1 UN.
14-5034	PINÇA APREENS. FENEST. ESP. VESÍCULA Ø5mm X 36cm EMP. 143200 RA: 80092970003 SPECIAL GALLBLADDER SLOTTED GRASPING FORCEPS Ø5mm X 14"   PINZA AGARRE FENEST. ESP. VESÍCULA Ø5mm X 36cm	1 UN.
14-5028	PINÇA FENEST. BOCA 30mm Ø5mm X 36cm EMP. 143200 RA: 80092970003 SLOTTED FORCEPS 30mm MOUTH Ø5mm X 14"   PINZA FENEST BOCA 30mm Ø5mm X 36cm	1 UN.
14-5012	PINÇA MARYLAND DISSEC. Ø5mm X 36cm EMP. 143199 RA: 80092970004 MARYLAND DISSECTION FORCEPS Ø5mm X 14"   PINZA MARYLAND DISEC. Ø5mm X 36cm	1 UN.
14-0948	PORTA AGULHA RETO VIDEA Ø5mm X 36cm EMP. 141122 RA: 80092970001 STRAIGHT VIDEA NEEDLE HOLDER Ø5mm X 14"   PORTAAGUJAS RECTO VIDEA Ø5mm X 36cm	1 UN.
14-5000	TESOURA METZENBAUM ISOL. CURVA Ø5mm X 36cm EMP. 143199 RA: 80092970003 METZENBAUM INSULATED CURVED SCISSORS Ø5mm X 14"   TIJERA METZENBAUM AISL. CURVA Ø5mm X 36cm	1 UN.
14-1017	OBTURADOR PTA. PIRAMIDAL Ø10mm X 16cm BAINHA DIAF. RA: 80092970004 PYRAMIDAL TIP OBTURATOR Ø10mm X 6 1/2" SLEEVE DIAPH.   OBTURADOR PTA. PIRAMIDAL Ø10mm X 16cm FUNDA DIAF.	1 UN.
14-1014	OBTURADOR PTA. PIRAMIDAL Ø5mm X 14,5cm BAINHA DIAF. RA: 80092970004 PYRAMIDAL TIP OBTURATOR Ø5mm X 5 3/4" SLEEVE DIAPH.   OBTURADOR PTA. PIRAMIDAL Ø5mm X 14,5cm FUNDA DIAF.	1 UN.
14-1013	CÂNULA (BAINHA) Ø5mm X 11cm DIAF. LISA RA: 80092970004 CANNULA (SLEEVE) Ø5mm X 4 1/4" DIAPH. SMOOTH   CÁNULA (FUNDA) Ø5mm X 11cm DIAF. LISA	2 UN.
14-1626	VÁLVULA PARA TUBO DE ASPIRAÇÃO E IRRIGAÇÃO RA: 80092970002 VALVE FOR SUCTION AND IRRIGATION TUBE   VÁLVULA P/ TUBO DE ASPIRACIÓN E IRRIGACIÓN	1 UN.
14-1063	CÂNULA ASPIRAÇÃO E IRRIGAÇÃO Ø5mm X 36cm RA: 80092970002 SUCTION AND IRRIGATION CANNULA Ø5mm X 14"   CÁNULA ASPIRACIÓN E IRRIGACIÓN Ø5mm X 36cm	1 UN.
14-1593	KIT DE ESCOVAS P/ LIMPEZA P/ PRODUTOS Ø3mm, 5mm E 10mm X 42cm RA: 80092970004 BRUSH CLEANING KIT Ø3mm, 5mm AND 10mm X 16 1/2"   SET DE CEPILLOS P/ LIMPIEZA P/ PRODUCTOS Ø3mm, 5mm Y 10mm X 42cm	1 CJ. 1 SET   1 CJ.
14-0946	ADAPTADOR MANGUEIRA 1/8 RA: 80092970002 1/8 HOSE ADAPTER   ADAPTADOR MANGUEIRA 1/8	1 UN.
14-1041	VEDANTE PARA BAINHA TIPO DIAFRAGMA Ø5mm DIAPHRAGM TYPE SEALING CAP Ø5mm   SELLADOR PARA FUNDA TIPO DIAFRAGMA Ø5mm	1 UN.
14-1042	VEDANTE PARA BAINHA TIPO DIAFRAGMA Ø10mm DIAPHRAGM TYPE SEALING CAP Ø10mm   SELLADOR PARA FUNDA TIPO DIAFRAGMA Ø10mm	1 UN.
10-3156	CAIXA PERFURADA 52cm X 28cm X 09cm STERILIZATION CONTAINER 20" X 11" X 3"   CAJA PERFORADA 52cm X 28cm X 9cm	1 UN.

## KIT PARA COLECISTECTOMIA (KIT BÁSICO)

CHOLECISTECTOMY KIT (BASIC KIT) | KIT PARA COLECISTECTOMÍA (KIT BÁSICO)

	DESCRIÇÃO DESCRIPTION   DESCRIPCIÓN	QUANTIDADE QUANT./CANT.
14-0454	APLICADOR DE CLIPS SLS MÉDIO/GRANDE Ø10mm X 33cm RA: 8009297000 SLS CLIP APPLIER MEDIUM/LARGE Ø10mm X 33cm   APLICADOR DE CLIPS SLS MEDIANO/GRANDE Ø10mm X 33cm	1 UN.
14-1201	CÂNULA (BAINHA) Ø10mm X 10cm JAN. LISA VÁLV. RA: 80092970004 CANNULA (SLEEVE) Ø10mm X 4" WINDOW SMOOTH VALVE   CÁNULA (FUNDA) Ø10mm X 10cm VENT. LISA VÁLV.	2 UN.
14-1208	CÂNULA (BAINHA) Ø5mm X 11cm JAN. LISA VÁLV. RA: 80092970004 CANNULA (SLEEVE) Ø5mm X 4 1/4" WINDOW SMOOTH VALVE   CÁNULA (FUNDA) Ø5mm X 11cm VENT. LISA VÁLV.	2 UN.
14-1207	CÂNULA (BAINHA) Ø5mm X 11cm JAN. LISA RA: 80092970004 CANNULA (SLEEVE) Ø5mm X 4 1/4" WINDOW SMOOTH   CÁNULA (FUNDA) Ø5mm X 11cm VENT. LISA	1 UN.
14-1200	CÂNULA (BAINHA) Ø10mm X 10cm JAN. LISA RA: 80092970004 CANNULA (SLEEVE) Ø10mm X 4" WINDOW SMOOTH   CÁNULA (FUNDA) Ø10mm X 10cm VENT. LISA	1 UN.
14-2540	CABO FLEXÍVEL MACHO FÊMEA PINÇA MONOPOLAR RA: 80092970002 FLEXIBLE MONOPOLAR MALE-FEMALE FORCEPS CABLE   CABLE FLEXIBLE MACHO-HEMBRA PINZA MONOPOLAR	2 UN.
14-1059	CÂNULA DE DISSECÇÃO TIPO GANCHO ÂNG. RETO Ø5mm X 36cm RA: 80092970004 DISSECTION L-SHAPED HOOKED CANNULA Ø5mm X 14"   CÁNULA DISECTORA TIPO GANCHO ANG. RECTO Ø5mm X 36cm	1 UN.
14-0970	CÂNULA PNEUMOPERITONIO VERESS Ø2,5mm X 12cm RA: 80092970004 PNEUMOPERITONEUM VERESS CANNULA Ø2.5mm X 4 3/4"   CÁNULA NEUMOPERITONEO VERESS Ø2,5mm X 12cm	1 UN.
14-1060	EXTRATOR E REDUTOR 10mm PARA 5mm DIAF. Ø10mm X 11cm RA: 80092970004 EXTRACTOR AND REDUCER 10mm X 5mm DIAFH. Ø10mm X 4 1/4"   EXTRACTOR Y REDUCTOR 10mm P/ 5mm DIAF. Ø10mm X 11cm	1 UN.
14-5020	PINÇA APREENS. DENT. 2X4 SERRI. ISOL. Ø5mm X 36cm EMP. 143200 RA: 80092970003 INSULATED TOOTHED SERRATED GRASPING FORCEPS 2X4 Ø5mm X 14"   PINZA AGARRE ENS. DENT. 2X4 ESTRÍ. AISL. Ø5mm X 36cm	1 UN.
14-5003	PINÇA APREENS. ESP. VESÍCULA FENESTRADA ISOL. Ø5mm X 36cm EMP. 143200 RA: 80092970003 SPECIAL GALLBLADDER INSULATED SLOTTED GRASPING FORCEPS Ø5mm X 14"   PINZA AGARRE ESP. VESÍCULA FENESTRADA AISL. Ø5mm X 36cm	1 UN.
14-5034	PINÇA APREENS. FENEST. ESP. VESÍCULA Ø5mm X 36cm EMP. 143200 RA: 80092970003 SPECIAL GALLBLADDER SLOTTED GRASPING FORCEPS Ø5mm X 14"   PINZA AGARRE FENEST. ESP. VESÍCULA Ø5mm X 36cm	1 UN.
14-0980	PINÇA DENT. GARRA 2X3 Ø10mm X 36cm EMP. 141115 RA: 80092970003 TOOTHED FORCEPS CLAW 2X3 Ø10mm X 14"   PINZA DENT. GARRA 2X3 Ø10mm X 36cm	1 UN.
14-5012	PINÇA MARYLAND DISSEC. Ø5mm X 36cm EMP. 143199 RA: 80092970004 MARYLAND DISSECTION FORCEPS Ø5mm X 14"   PINZA MARYLAND DISEC. Ø5mm X 36cm	1 UN.
14-5009	PINÇA MIXTER BOCA 14,5mm Ø5mm X 36cm EMP. 143199 RA: 80092970004 MIXTER FORCEPS MOUTH 14.5mm Ø5mm X 14"   PINZA MIXTER BOCA 14,5mm Ø5mm X 36cm	1 UN.
14-5000	TESOURA METZENBAUM ISOL. CURVA Ø5mm X 36cm EMP. 143199 RA: 80092970003 METZENBAUM INSULATED CURVED SCISSORS Ø5mm X 14"   TIJERA METZENBAUM AISL. CURVA Ø5mm X 36cm	1 UN.
14-1203	OBTURADOR PTA. PIRAMIDAL Ø10mm X 17cm BAINHA JAN. RA: 80092970004 PYRAMIDAL TIP OBTURATOR Ø10mm X 6 3/4" SLEEVE WINDOW   OBTURADOR PTA. PIRAMIDAL Ø10mm X 17cm FUNDA VENT.	1 UN.
14-1202	OBTURADOR PTA. PROT. Ø10mm X 18,5cm BAINHA JAN. RA: 80092970004 COVERED TIP OBTURATOR Ø10mm X 7 1/4" SLEEVE WINDOW   OBTURADOR PTA. PROT. Ø10mm X 18,5cm FUNDA VENT.	1 UN.
14-1026	OBTURADOR PTA. PIRAMIDAL Ø5mm X 17cm BAINHA JAN. RA: 80092970004 PYRAMIDAL TIP OBTURATOR Ø5mm X 6 3/4" SLEEVE WINDOW   OBTURADOR PTA. PIRAMIDAL Ø5mm X 17cm FUNDA VENT.	1 UN.
14-1063	CÂNULA ASPIRAÇÃO E IRRIGAÇÃO Ø5mm X 36cm RA: 80092970000 SUCTION AND IRRIGATION CANNULA Ø5mm X 14"   CÁNULA ASPIRACIÓN E IRRIGACIÓN Ø5mm X 36cm	1 UN.
14-0969	CÂNULA PUNÇÃO INJEÇÃO AGULHA 2,1 Ø5mm X 36cm RA: 80092970004 PUNCTURE AND INJECTION CANNULA NEEDLE 2.1 Ø5mm X 14"   CÁNULA PUNCIÓN E INYECCIÓN AGUJA 2,1 Ø5mm X 36cm	1 UN.
14-1626	VÁLVULA PARA TUBO DE ASPIRAÇÃO E IRRIGAÇÃO RA: 80092970002 VALVE FOR SUCTION AND IRRIGATION TUBE   VÁLVULA P/ TUBO DE ASPIRACIÓN E IRRIGACIÓN	1 UN.
14-5153	PINÇA WINTER BOCA 60mm Ø10mm X 36cm EMP. 143199 RA: 80092970003 WINTER FORCEPS 60mm MOUTH Ø10mm X 14"   PINZA WINTER BOCA 60mm Ø10mm X 36cm	1 UN.
14-0946	ADAPTADOR MANGUEIRA 1/8 RA: 80092970002 1/8 HOSE ADAPTER   ADAPTADOR MANGUEIRA 1/8	1 UN.
14-1593	KIT DE ESCOVAS P/ LIMPEZA P/ PRODUTOS Ø3mm, 5mm E 10mm X 42cm RA: 80092970004 BRUSH CLEANING KIT Ø3mm, 5mm and 10mm X 16 1/2"   SET DE CEPILLOS P/ LIMPIEZA P/ PRODUCTOS Ø3mm, 5mm Y 10mm X 42cm	1 CJ. 1 SET   1 CJ.
14-3233	KIT VEDANTE BAINHA JANELA Ø5mm RA: 80092970004 SEALING KIT WINDOW SLEEVE Ø5mm   SET SELLADOR FUNDA VENTANA Ø5mm	1 UN.
14-3234	KIT VEDANTE BAINHA JANELA Ø10mm RA: 80092970004 SEALING KIT WINDOW SLEEVE Ø10mm   SET SELLADOR FUNDA VENTANA Ø10mm	1 UN.
10-3156	CAIXA PERFURADA 52cm X 28cm X 09cm STERILIZATION CONTAINER 20" X 11" X 3"   CAJA PERFORADA 52cm X 28cm X 9cm	1 UN.

## KIT COMPLEMENTO DE CIRURGIA AVANÇADA (COMPLEMENTO AO KIT BÁSICO)

ADVANCED SURGERY COMPLEMENT KIT (BASIC KIT COMPLEMENT) | KIT COMPLEMENTO CIRUGÍA AVANZADA (COMPLEMENTO DEL KIT BÁSICO)

	DESCRIÇÃO DESCRIPTION   DESCRIPCIÓN	QUANTIDADE QUANT./CANT.
14-1534	AFASTADOR ARTICULADO FLEXÍVEL 5 LAM Ø10mm X 36cm RA: 80092970001 FLEXIBLE ARTICULATED RETRACTOR 5 LAM Ø10mm X 14"   SEPARADOR - RETRACTOR ARTICULADO FLEXIBLE 5 LAM Ø10mm X 36cm	1 UN.
14-5176	CONTRA PORTA AGULHA Ø5mm X 36cm EMP. 143199 RA: 80092970003 BACK NEEDLE HOLDER Ø5mm X 14"   CONTRA PORTAAGUJAS Ø5mm X 36cm	1 UN.
14-1215	PORTA AGULHA CURVO VIDEA Ø5mm X 36cm EMP. 141122 RA: 80092970001 CURVED VIDEA NEEDLE HOLDER Ø5mm X 14"   PORTAAGUJAS CURVO VIDEA Ø5mm X 36cm	1 UN.
14-5045	PINÇA FENESTRADA ESPECIAL CURVA Ø5mm X 36cm EMP. 143199 RA: 80092970003 SPECIAL CURVED SLOTTED FORCEPS Ø5mm X 14"   PINZA FENESTRADA ESPECIAL CURVA Ø5mm X 36cm	1 UN.
14-5029	PINÇA FENESTRADA BOCA 30mm Ø5mm X 36cm EMP. 143199 RA: 80092970003 SLOTTED FORCEPS 30mm MOUTH Ø5mm X 14"   PINZA FENEST BOCA 30mm Ø5mm X 36cm	1 UN.
14-5009	PINÇA MIXTER BOCA 14,5mm Ø5mm X 36cm EMP. 143199 RA: 80092970004 MIXTER FORCEPS MOUTH 14.5mm Ø5mm X 14"   PINZA MIXTER BOCA 14,5mm Ø5mm X 36cm	1 UN.
14-1201	CÂNULA (BAINHA) Ø10mm X 10cm JAN. LISA VÁLV. RA: 80092970004 CANNULA (SLEEVE) Ø10mm X 4" WINDOW SMOOTH VALVE   CÁNULA (FUNDA) Ø10mm X 10cm VENT LISA VÁLV	1 UN.
14-1203	OBTURADOR PTA. PIRAMIDAL Ø10mm X 17cm BAINHA JAN. RA: 80092970004 PYRAMIDAL TIP OBTURATOR Ø10mm X 6 ¾" SLEEVE WINDOW   OBTURADOR PTA. PIRAMIDAL Ø10mm X 17cm FUNDA VENT.	1 UN.
14-5139	PINÇA BABCOCK SERRI. Ø10mm X 36cm EMP. 143200 RA: 80092970003 BABCOCK SERRATED FORCEPS Ø10mm X 14"   PINZA BABCOCK ESTRI. Ø10mm X 36cm	1 UN.
14-5000	TESOURA METZENBAUM ISOL. CURVA Ø5mm X 36cm EMP. 143199 RA: 80092970003 METZENBAUM INSULATED CURVED SCISSORS Ø5mm X 14"   TIJERA METZENBAUM AISL. CURVA Ø5mm X 36cm	1 UN.
14-2540	CABO FLEXÍVEL MACHO FÊMEA PINÇA MONOPOLAR RA: 80092970002 FLEXIBLE MONOPOLAR MALE-FEMALE FORCEPS CABLE   CABLE FLEXIBLE MACHO-HEMBRA PINZA MONOPOLAR	2 UN.
14-0970	CÂNULA PNEUMOPERITONIO VERESS Ø2,5mm X 12cm RA: 80092970004 PNEUMOPERITONEUM VERESS CANNULA Ø2.5mm X 4 ¾"   CÁNULA NEUMOPERITONEO VERESS Ø2,5mm X 12cm	1 UN.
14-1095	EMPURRADOR DE NÓ CAMBIAGHI Ø5mm X 36cm FIO 0,8mm CAMBIAGHI KNOT PUSHER Ø5mm X 14" WIRE 0.8 mm   EMPUJADOR DE NUDOS CAMBIAGHI Ø5mm X 36cm CALIBRE 0,8mm	1 UN.
14-1026	OBTURADOR PTA. PIRAMIDAL Ø5mm X 17cm BAINHA JAN. RA: 80092970004 PYRAMIDAL TIP OBTURATOR Ø5mm X 6 ¾" SLEEVE WINDOW   OBTURADOR PTA. PIRAMIDAL Ø5mm X 17cm FUNDA VENT.	1 UN.
14-1208	CÂNULA (BAINHA) Ø5mm X 11cm JAN. LISA VÁLV. RA: 80092970004 CANNULA (SLEEVE) Ø5mm X 4 ¼" WINDOW SMOOTH VALVE   CÁNULA (FUNDA) Ø5mm X 11cm VENT. LISA VÁLV.	1 UN.
10-3156	CAIXA PERFURADA 52cm X 28cm X 09cm STERILIZATION CONTAINER 20" X 11" X 3"   CAJA PERFORADA 52cm X 28cm X 9cm	1 UN.

## KIT PARA CIRURGIA AVANÇADA

ADVANCED SURGERY KIT | KIT CIRUGÍA AVANZADA

	DESCRIÇÃO DESCRIPTION   DESCRIPCIÓN	QUANTIDADE QUANT./CANT.
14-0454	APLICADOR DE CLIPS SLS MÉDIO/GRANDE Ø10mm X 33cm RA: 8009297000 SLS CLIP APPLIER MEDIUM/LARGE Ø10mm X 13"   APLICADOR DE CLIPS SLS MEDIANO/GRANDE Ø10mm X 33cm	1 UN.
14-1201	CÂNULA (BAINHA) Ø10mm X 10cm JAN. LISA VÁLV. RA: 80092970004 CANNULA (SLEEVE) Ø10mm X 4" WINDOW SMOOTH VALVE   CÁNULA (FUNDA) Ø10mm X 10cm VENT. LISA VÁLV.	3 UN.
14-1208	CÂNULA (BAINHA) Ø5mm X 11cm JAN. LISA VÁLV. RA: 80092970004 CANNULA (SLEEVE) Ø5mm X 4 ¼" WINDOW SMOOTH VALVE   CÁNULA (FUNDA) Ø5mm X 11cm VENT. LISA VÁLV.	3 UN.
14-1207	CÂNULA (BAINHA) Ø5mm X 11cm JAN. LISA RA: 80092970004 CANNULA (SLEEVE) Ø5mm X 4 ¼" WINDOW SMOOTH   CÁNULA (FUNDA) Ø5mm X 11cm VENT. LISA	1 UN.
14-1200	CÂNULA (BAINHA) Ø10mm X 10cm JAN. LISA RA: 80092970004 CANNULA (SLEEVE) Ø10mm X 4" WINDOW SMOOTH   CÁNULA (FUNDA) Ø10mm X 10cm VENT. LISA	1 UN.
14-2540	CABO FLEXÍVEL MACHO FÊMEA PINÇA MONOPOLAR RA: 80092970002 FLEXIBLE MONOPOLAR MALE-FEMALE FORCEPS CABLE   CABLE FLEXIBLE MACHO-HEMBRA PINZA MONOPOLAR	2 UN.
14-1059	CÂNULA DE DISSECÇÃO TIPO GANCHO ÂNG. RETO Ø5mm X 36cm RA: 80092970004 DISSECTION L-SHAPED HOOKED CANNULA Ø5mm X 14"   CÁNULA DISECTORA TIPO GANCHO ANG. RECTO Ø5mm X 36cm	1 UN.



	DESCRIÇÃO DESCRIPTION   DESCRIPCIÓN	QUANTIDADE QUANT./CANT.
14-0970	CÂNULA PNEUMOPERITONIO VERESS Ø2,5mm X 12cm RA: 80092970004 PNEUMOPERITONEUM VERESS CANNULA Ø2.5mm X 4 3/4"   CÁNULA NEUMOPERITONEO VERESS Ø2,5mm X 12cm	2 UN.
14-1060	EXTRATOR E REDUTOR 10mm PARA 5mm DIAF. Ø10mm X 11cm RA: 80092970004 EXTRACTOR AND REDUCER 10mm X 5mm DIAF. Ø10mm X 4 1/4"   EXTRACTOR Y REDUCTOR 10mm P/ 5mm DIAF. Ø10mm X 11cm	1 UN.
14-5020	PINÇA APREENS. DENT. 2X4 SERRI. ISOL. Ø5mm X 36cm EMP. 143200 RA: 80092970003 INSULATED TOOTHED SERRATED GRASPING FORCEPS 2X4 Ø5mm X 14"   PINZA AGARRE ENS. DENT. 2X4 ESTRI. AISL. Ø5mm X 36cm	1 UN.
14-5003	PINÇA APREENS. ESP. VESÍCULA FENESTRADA ISOL. Ø5mm X 36cm EMP. 143200 RA: 80092970003 SPECIAL GALLBLADDER INSULATED SLOTTED GRASPING FORCEPS Ø5mm X 14"   PINZA AGARRE ESP. VESÍCULA FENESTRADA AISL. Ø5mm X 36cm	1 UN.
14-5034	PINÇA APREENS. FENEST. ESP. VESÍCULA Ø5mm X 36cm EMP. 143200 RA: 80092970003 SPECIAL GALLBLADDER SLOTTED GRASPING FORCEPS Ø5mm X 14"   PINZA AGARRE FENEST. ESP. VESÍCULA Ø5mm X 36cm	1 UN.
14-0980	PINÇA DENT. GARRA 2X3 Ø10mm X 36cm EMP. 141115 RA: 80092970003 TOOTHED FORCEPS CLAW 2X3 Ø10mm X 14"   PINZA DENT. GARRA 2X3 Ø10mm X 36cm	1 UN.
14-5012	PINÇA MARYLAND DISSEC. Ø5mm X 36cm EMP. 143199 RA: 80092970004 MARYLAND DISSECTION FORCEPS Ø5mm X 14"   PINZA MARYLAND DISEC. Ø5mm X 36cm	1 UN.
14-5009	PINÇA MIXTER BOCA 14,5mm Ø5mm X 36cm EMP. 143199 RA: 80092970004 MIXTER FORCEPS MOUTH 14.5mm Ø5mm X 14"   PINZA MIXTER BOCA 14,5mm Ø5mm X 36cm	2 UN.
14-5000	TESOURA METZENBAUM ISOL. CURVA Ø5mm X 36cm EMP. 143199 RA: 80092970003 METZENBAUM INSULATED CURVED SCISSORS Ø5mm X 14"   TIJERA METZENBAUM AISL. CURVA Ø5mm X 36cm	2 UN.
14-1203	OBTURADOR PTA. PIRAMIDAL Ø10mm X 17cm BAINHA JAN. RA: 80092970004 PYRAMIDAL TIP OBTURATOR Ø10mm X 6 3/4" SLEEVE WINDOW   OBTURADOR PTA. PIRAMIDAL Ø10mm X 17cm FUNDA VENT.	2 UN.
14-1202	OBTURADOR PTA. PROT. Ø10mm X 18,5cm BAINHA JAN. RA: 80092970004 COVERED TIP OBTURATOR Ø10mm X 7 1/4" SLEEVE WINDOW   OBTURADOR PTA. PROT. Ø10mm X 18,5cm FUNDA VENT.	1 UN.
14-1063	CÂNULA ASPIRAÇÃO E IRRIGAÇÃO Ø5mm X 36cm RA: 80092970000 SUCTION AND IRRIGATION CANNULA Ø5mm X 14"   CÁNULA ASPIRACIÓN E IRRIGACIÓN Ø5mm X 36cm	1 UN.
14-0969	CÂNULA PUNÇÃO INJEÇÃO AGULHA 2,1 Ø5mm X 36cm RA: 80092970004 PUNCTURE AND INJECTION CANNULA NEEDLE 2.1 Ø5mm X 14"   CÁNULA PUNCIÓN E INYECCIÓN AGUJA 2,1 Ø5mm X 36cm	1 UN.
14-1626	VÁLVULA PARA TUBO DE ASPIRAÇÃO E IRRIGAÇÃO RA: 80092970002 VALVE FOR SUCTION AND IRRIGATION TUBE   VÁLVULA P/ TUBO DE ASPIRACIÓN E IRRIGACIÓN	1 UN.
14-5153	PINÇA WINTER BOCA 60mm Ø10mm X 36cm EMP. 143199 RA: 80092970003 WINTER FORCEPS 60mm MOUTH Ø10mm X 14"   PINZA WINTER BOCA 60mm Ø10mm X 36cm	1 UN.
14-0946	ADAPTADOR MANGUEIRA 1/8 RA: 80092970002 1/8 HOSE ADAPTER   ADAPTADOR MANGUEIRA 1/8	1 UN.
14-1593	KIT DE ESCOVAS P/ LIMPEZA P/ PRODUTOS Ø3mm, 5mm E 10mm X 42cm RA: 80092970004 BRUSH CLEANING KIT Ø3mm, 5mm and 10mm X 16 1/2"   SET DE CEPILLOS P/ LIMPIEZA P/ PRODUCTOS Ø3mm, 5mm Y 10mm X 42cm	1 CJ. 1 SET   1 CJ.
14-3233	KIT VEDANTE BAINHA JANELA Ø5mm RA: 80092970004 SEALING KIT WINDOW SLEEVE Ø5mm   SET SELLADOR FUNDA VENTANA Ø5mm	1 UN.
14-3234	KIT VEDANTE BAINHA JANELA Ø10mm RA: 80092970004 SEALING KIT WINDOW SLEEVE Ø10mm   SET SELLADOR FUNDA VENTANA Ø10mm	1 UN.
14-1534	AFASTADOR ARTICULADO FLEXÍVEL 5 LAM Ø10mm X 36cm RA: 80092970001 FLEXIBLE ARTICULATED RETRACTOR 5 LAM Ø10mm X 14"   SEPARADOR - RETRACTOR ARTICULADO FLEXIBLE 5 LAM Ø10mm X 36cm	1 UN.
14-5176	CONTRA PORTA AGULHA Ø5mm X 36cm EMP. 143199 RA: 80092970003 BACK NEEDLE HOLDER Ø5mm X 14"   CONTRA PORTAAGUJAS Ø5mm X 36cm	1 UN.
14-1215	PORTA AGULHA CURVO VIDEA Ø5mm X 36cm EMP. 141122 RA: 80092970001 CURVED VIDEA NEEDLE HOLDER Ø5mm X 14"   PORTAAGUJAS CURVO VIDEA Ø5mm X 36cm	1 UN.
14-5045	PINÇA FENESTRADA ESPECIAL CURVA Ø5mm X 36cm EMP. 143199 RA: 80092970003 SPECIAL CURVED SLOTTED FORCEPS Ø5mm X 14"   PINZA FENESTRADA ESPECIAL CURVA Ø5mm X 36cm	1 UN.
14-5029	PINÇA FENESTRADA BOCA 30mm Ø5mm X 36cm EMP. 143199 RA: 80092970003 SLOTTED FORCEPS 30mm MOUTH Ø5mm X 14"   PINZA FENEST BOCA 30mm Ø5mm X 36cm	1 UN.
14-5139	PINÇA BABCOCK SERRI. Ø10mm X 36cm EMP. 143200 RA: 80092970003 BABCOCK SERRATED FORCEPS Ø10mm X 14"   PINZA BABCOCK ESTRI. Ø10mm X 36cm	1 UN.
14-1095	EMPURRADOR DE NÓ CAMBIAGHI Ø5mm X 36cm FIO 0,8mm CAMBIAGHI KNOT PUSHER Ø5mm X 14" WIRE 0.8 mm   EMPUJADOR DE NUDOS CAMBIAGHI Ø5mm X 36cm CALIBRE 0,8mm	1 UN.
14-1026	OBTURADOR PTA. PIRAMIDAL Ø5mm X 17cm BAINHA JAN. RA: 80092970004 PYRAMIDAL TIP OBTURATOR Ø5mm X 6 3/4" SLEEVE WINDOW   OBTURADOR PTA. PIRAMIDAL Ø5mm X 17cm FUNDA VENT.	1 UN.
10-3156	CAIXA PERFURADA 52cm X 28cm X 09cm STERILIZATION CONTAINER 20" X 11" X 3"   CAJA PERFORADA 52cm X 28cm X 9cm	2 UN.

EDLO.COM.BR



DGTECH INDÚSTRIA E COMÉRCIO LTDA.  
AV. FRANCISCO SILVEIRA BITTENCOURT, 1225/14  
CEP 91150-010 - BAIRRO SARANDI  
PORTO ALEGRE - RS - BRASIL  
FONE: (51) 3025.3600

SIGA-NOS NAS  
REDES SOCIAIS:

 /edloitm  
 @edloitm  
 /edloitm

*Os catálogos Edlo são  
atualizados com frequência.  
Acesse o site [www.edlo.com.br](http://www.edlo.com.br)  
para conferir a última versão.*

Versão Web: Novembro/2023  
Cód. 85-1215-6